

FOR INFORMATION ONLY !

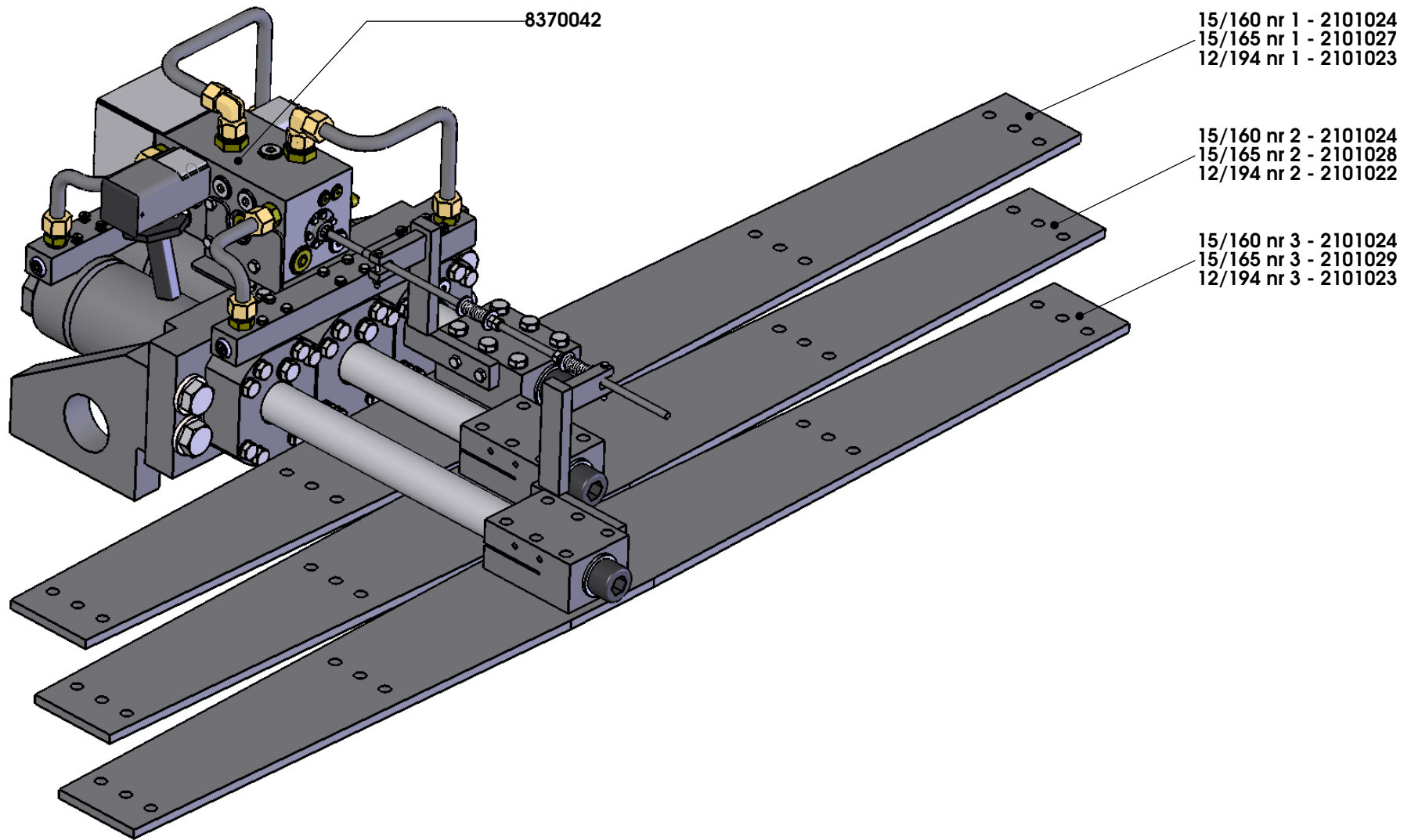

Cargo Floor B.V.
Byte 14
NL-7741 MK Coevorden
Phone : +31-524-593900
Fax : +31-524-593999
E-mail : info@cargo-floor.com

Project: **EXPLODED VIEWS CF3LP-2**

Subject: **Drive unit**

Date: 19-12-2013

Drawn: SK

Drw. nr.: **EV50002-LP-200**

A3

This drawing and the information contained herein is for general presentation purposes only.
This drawing is not intended for use on engineering plans and can be used as "as-is".
This drawing is the property of Cargo Floor B.V. and must not be copied or reproduced without their written authority.

Page 1

ART. NR. NR. ART.	AANDRIJFUNIT PAGINA 1 BENAMING	JEDNOSTKI NAPĘDOWE STRONA 1 OPIS	PRIJS CENA
2101022	Framevoet CF3LP-2 nr. 2 (12/194)	Poprzeczki ruchomej CF3LP-2 n° 2 (12/194)	
2101023	Framevoet CF3LP-2 nr. 1/3 (12/194)	Poprzeczki ruchomej CF3LP-2 n° 1/3 (12/194)	
2101024	Framevoet CF3LP-2 nr. 1/2/3 (15/160) verzinkt	Poprzeczki ruchomej CF3LP-2 n° 1/2/3 (15/160), ocynkowany	
2101027	Framevoet CF3LP-2 nr. 1 (15/165)	Poprzeczki ruchomej CF3LP-2 n° 1 (15/165)	
2101028	Framevoet CF3LP-2 nr. 2 (15/165)	Poprzeczki ruchomej CF3LP-2 n° 2 (15/165)	
2101029	Framevoet CF3LP-2 nr. 3 (15/165)	Poprzeczki ruchomej CF3LP-2 n° 3 (15/165)	
8370042	Besturingsventiel 02 B-bediend (compleet)	Zawór sterujący 02 system B (kompletny)	
	<p>Prijzen: per stuk in EURO, excl. B.T.W.</p> <p>Levering: af werk, volgens onze standaard leverings- en betalingsvoorwaarden</p> <p>Betaling: netto, binnen 14 dagen na factuurdatum</p> <p>Wijzigingen voorbehouden.</p>	<p>Cena: każda w EURO, bez VAT</p> <p>Dostawa: Ex Works, zgodnie z naszymi standardowymi warunkami płatności i dostawy</p> <p>Płatność: netto, termin płatności 14 dni od daty wystawienia faktury</p> <p>Zastrzega się prawo do zmian</p>	

 +31 524 593 900

 info@cargofloor.com

www.cargofloor.com

FOR INFORMATION ONLY !

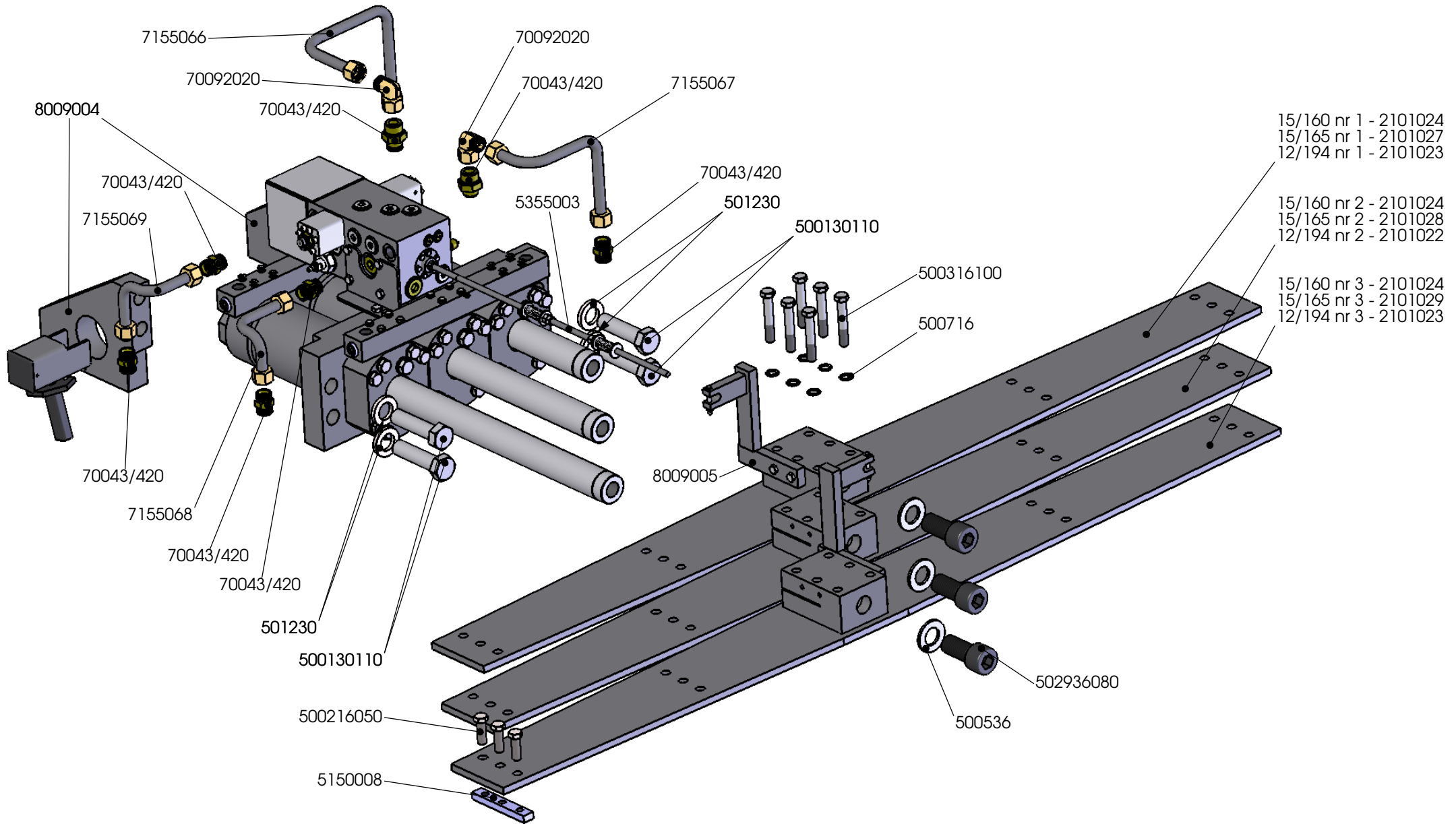

Cargo Floor B.V.
 Byte 14
 NL-7741 MK Coevorden
 Phone : +31-524-593900
 Fax : +31-524-593999
 E-mail : info@cargo-floor.com

Project: **EXPLODED VIEWS CF3LP-2**

Subject: **Cylinder, piping, cross members, braces**

Date: 19-12-2013

Drawn: SK

Drw. nr.:

EV50002-LP-202

A3

This drawing and the information contained herein is for general presentation purposes only. This drawing is not intended for use on engineering plans and can be used as "as-is". This drawing is the property of Cargo Floor B.V. and must not be copied or reproduced without their written authority.

ART. NR. NR. ART.	CILINDERS, LEIDINGEN, FRAMEVOETEN EN STEUNEN PAGINA 2 BENAMING	SIŁOWNIK, RURY, POPRZECZKI RUCHOMEJ, WSPORNIK MONTAŻOWY STRONA 2 OPIS	PRIJS CENA
501230	Veerring M30 elvz	Podkładka sprężysta CF3-LP M30 elvz wsporcza	
500536	Sluistring M36 elvz (vlak)	Podkładka okrągła M36 galwanizowana	
500716	Borgring M16 (Nord-lock)	Podkładka antywibracyjna M16 (Nord-lock)	
2101022	Framevoet CF3LP-2 nr. 2 (12/194)	Poprzeczki ruchomej CF3LP-2 n° 2 (12/194)	
2101023	Framevoet CF3LP-2 nr. 1/3 (12/194)	Poprzeczki ruchomej CF3LP-2 n° 1/3 (12/194)	
2101024	Framevoet CF3LP-2 nr. 1/2/3 (15/160) verzinkt	Poprzeczki ruchomej CF3LP-2 n° 1/2/3 (15/160), ocynkowany	
2101027	Framevoet CF3LP-2 nr. 1 (15/165)	Poprzeczki ruchomej CF3LP-2 n° 1 (15/165)	
2101028	Framevoet CF3LP-2 nr. 2 (15/165)	Poprzeczki ruchomej CF3LP-2 n° 2 (15/165)	
2101029	Framevoet CF3LP-2 nr. 3 (15/165)	Poprzeczki ruchomej CF3LP-2 n° 3 (15/165)	
5150008	Montagestrip CF3 LP (3 x M16 L=150 mm)	Listwa montażowa CF3 LP (3xM16 L = 150 mm)	
5355003	Draadstang compleet (1000 mm.)	Pręt gwintowany kompletny (1000 mm)	
7155066	Hydraulische leiding nr. 1 (besturingsventiel 02/CF3LP-2)	Rura hydrauliczna nr 1 (zawór sterujący 02/CF3LP-2)	
7155067	Hydraulische leiding nr. 2 (besturingsventiel 02/CF3LP-2)	Rura hydrauliczna nr 2 (zawór sterujący 02/CF3LP-2)	
7155068	Hydraulische leiding nr. 3 (besturingsventiel 02/CF3LP-2)	Rura hydrauliczna nr 3 (zawór sterujący 02/CF3LP-2)	
7155069	Hydraulische leiding nr. 4 (besturingsventiel 02/CF3LP-2)	Rura hydrauliczna nr 4 (zawór sterujący 02/CF3LP-2)	
8009004	Lassteun CF3LP-2	Wspornik spawalniczy CF3LP-2	
70092020	Stelbare haakse koppeling 20 x 20 mm.	Złącze kwadratowe z funkcją regulacji 20x20 mm	
500130110	Zeskantbout M30x110	Śruba z łbem sześciokątnym M30x110	
500216050	Zeskanttapbout M16x50 elvz	Śruba z łbem sześciokątnym M16x50 galwanizowana	
500316100	Zeskanttapbout M16x100 zwart (10.9)	Śruba maszynowa z łbem sześciokątnym M16x100 czarna (10.9)	
502936080	Inbusbout M36x80	Śruba z łbem walcowym M36x80	
70043/420	Rechte inschroefkoppeling 3/4" x 20 mm.	Złącze wkręcane proste 3/4" x 20 mm	
	<p>Prijzen: per stuk in EURO, excl. B.T.W.</p> <p>Levering: af werk, volgens onze standaard leverings- en betalingsvoorwaarden</p> <p>Betaling: netto, binnen 14 dagen na factuurdatum</p> <p>Wijzigingen voorbehouden.</p>	<p>Cena: każda w EURO, bez VAT</p> <p>Dostawa: Ex Works, zgodnie z naszymi standardowymi warunkami płatności i dostawy</p> <p>Płatność: netto, termin płatności 14 dni od daty wystawienia faktury</p> <p>Zastrzega się prawo do zmian</p>	

☎ +31 524 593 900

✉ info@cargofloor.com

www.cargofloor.com

FLOOR PROFILE

10/133 Leak Proof Deckslat HD (Heavy Duty)
 Artikelnr. : 89.3497

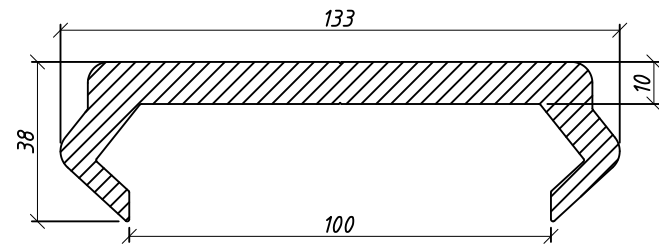

7/133 Leak Proof Deckslat Standaard
 Artikelnr. : 891.4460

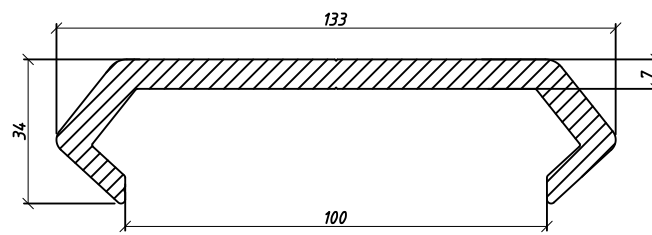

6/155 Leak Proof Deckslat smooth (refrigerated trailer)
 Artikelnr. : 84.6149

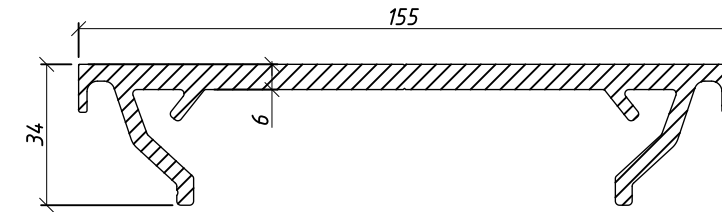

6/160 Leak Proof Deckslat SEALED
 Artikelnr. : 86.6313

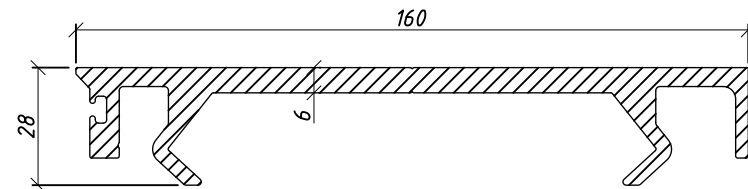

6/160 Leak Proof Gutter sealprofile
 Left L=250mm Artikelnr. : 5448011
 Right L=250mm Artikelnr. : 5448012

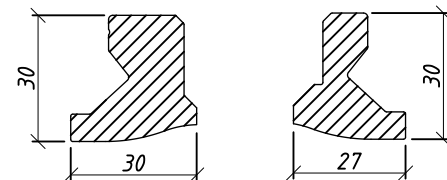

8-20/160 Leak Proof Deckslat HD-SEALED
 Artikelnr. : 862.7825

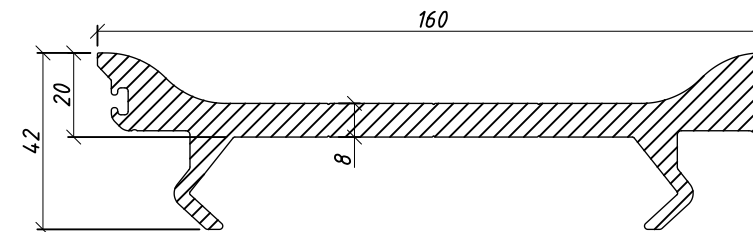

8-20/160 Leak Proof Gutter side-sealprofile
 Artikelnr. : 5448013 (L=250mm)

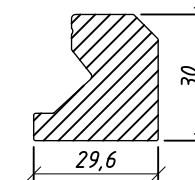

Plastic glider bearing T-subdeck LP
 Artikelnr. : 4107022.01 and 4107022.02

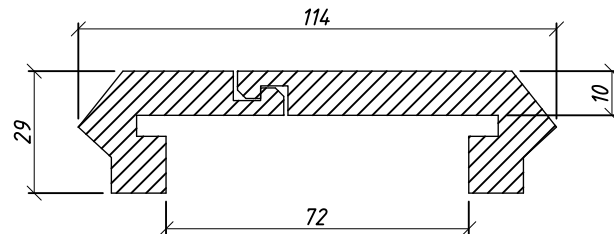

Plastic glider bearing T-subdeck LP with finger-opening
 Artikelnr. : 4107045

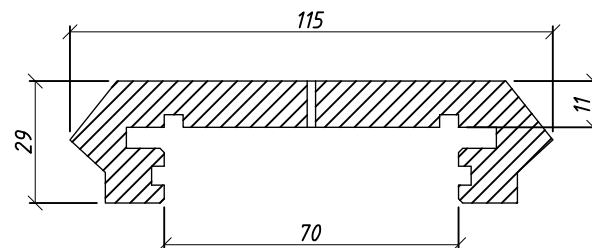

Aluminium endstop T-subdeck LP floor
 Artikelnr. : 5448006
 L=350mm

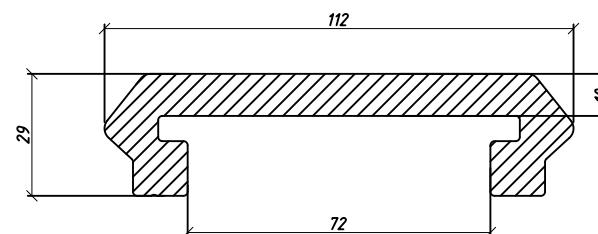

T-SUBDECK PROFILES

Alu 8/160 Leak Proof T subdeck (Slide-in)
 Artikelnr. : 871.5177

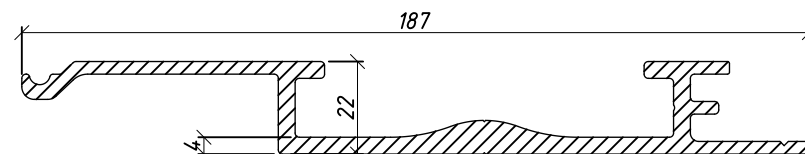

(SLIDE-IN)

Alu 8/160 Leak Proof T subdeck (Turn-in)
 Artikelnr. : 871.4327

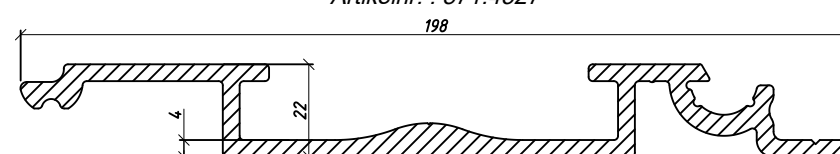

(TURN-IN)

Alu 4/160, LR/LP, T-subdeck plane gutter area (slide-in)
 Artikelnr. : 862.7827

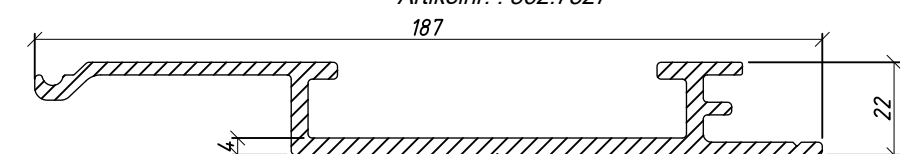

(SLIDE-IN)



Cargo Floor B.V.
 Byte 14
 NL-7741 MK Coevorden
 Phone : +31-524-593900
 E-mail : info@cargofloor.com



PROJECT:
Exploded views CF3LP
 SUBJECT:
Overview Floor

All rights strictly reserved. Reproductions or issue to third parties in any form whatever is not permitted without written authority from the proprietor.

ORDER: ---
 DATE: 20-07-06
 DRAWN: Braakman

F	25-02-19	Diverse toevoegingen	ES
E	21-02-18	T-solid glider update	ES
D	24-01-14	Art.nr + maataanduiding	SK
C	17-01-14	Arcering + tekst	MP
B	16-12-13	Profielen aanpassen	SK
A	18-08-10	Profielen aanpassen	HZ
REV	DATE	CHANGES	BY

PAGE
3
 DRAWING NUMBER :
EV3LP001-CF-223

ART. NR. NR. ART.	VLOERDELEN PAGINA 3 BENAMING	PROFILE STRONA 3 OPIS	PRIJS CENA
84.6149	Alu profiel 6/155mm glad koeltrailer	Profil aluminiowy 6/155mm gładki do przyczepy chłodniczej	
86.6313	Alu. vloerprofiel "deckslat", LR/LP-serie, 6/160 SEALED	Aluminiowy profil podłogowy listwy podłogowej, seria LR/LP, 6/160 USZCZELNIONY	
89.3497	Alu 10/133mm Leak Proof deckslat HD(heavy duty)	Aluminiowy profil listwy podkładowej Alu 10/133 mm, odporny na przecieki, HD (do ciężkich zastosowań),	
4107045	Kunststof geprofileerd massief afdichtingsprofiel voor T-subdeck (locatie montagevinger), LR-series. opm. altijd per vloerprofiel 2 stuks nodig welke zijdelings in elkaar schuiven L=760mm.	Profil uszczelniający montowany na stałe, profilowany, z tworzywa sztucznego, do podkładu T (zlokalizowany przy palcu montażowym), seria LR. Uwaga: każdy podkład wymaga w 2 szt., które należy wsunąć z boku, jedna w drugą, L = 760 mm	
5448006	Aluminium eindstop T-subdeck LP vloer (350 mm)	Aluminiowa zaślepka do podłogi LP podkładu T (350 mm)	
5448011	Alu. goot afsluitprofiel links t.b.v. "deckslat" SEALED (L=250mm)	Aluminiowy profil blokujący rynny do listew podłogowych „deckslat” USZCZELNIONY (L = 250 mm)	
5448012	Alu. goot afsluitprofiel rechts t.b.v. "deckslat" SEALED (L=250 mm)	Aluminiowy profil blokujący rynny do listew podłogowych „deckslat” USZCZELNIONY (L = 250 mm)	
5448013	Alu zijprofiel voor LR/LP-serie, 8-20/160 mm HD sealed (L.= 250 mm)	Aluminiowy profil boczny serii LR/LP, 8-20 160 mm HD uszczelniony (L = 250 mm)	
862.7825	Alu 8-20/160mm deckslat HD SEALED voor LR/LP-series	Alu 8-20/160mm deckslat HD SEALED dla LR/LP-series	
862.7827	Alu LIGHTWEIGHT T-subdeck 4/160mm (slide-in) plane gutter area, alleen voor SEALED LR/LP series	Alu LIGHTWEIGHT T-subdeck 4/160mm (slide-in) plane gutter area, tylko dla SEALED LR/LP series	
871.4327	Alu 8/160mm Leak Proof T subdeck (Turn-in)	Aluminiowy podkład T 8/160 mm odporny na przecieki (wsuwany)	
871.5177	Alu 8/160mm Leak Proof T subdeck (Slide-in) voor alu/staal	Aluminiowy podkład T 8/160 mm odporny na przecieki (wsuwany), do rozwiązań aluminiowych/stalowych	
891.4460	Alu 7/133mm Leak Proof deckslat standaard	Listwa podłogowa 7/133 mm odporna na przecieki, standardowa	
4107022.01	Kunststof geleidingsprofiel massief, ½ deel type A behorend bij deel B, LP/LR serie (Alu 133 LP,T-groef 84 mm.) l=2000 mm. Standaard	Listwa łożyskowa z tworzywa sztucznego montowana na stałe, ½ części typu A należąca do części B, seria LP/LR (alu 133 LP, rowek T, 84 mm), l=2000 mm w standardzie	
4107022.02	Kunststof geleidingsprofiel massief, ½ deel type B behorend bij deel A, LP/LR serie (Alu 133 LP,T-groef 84 mm.) l=2000 mm. Standaard	Listwa łożyskowa z tworzywa sztucznego montowana na stałe, ½ części typu B należąca z częścią A, seria LP/LR (alu 133 LP, rowek T, 84 mm), l=2000 mm w standardzie	
	<p>Prijzen: per stuk in EURO, excl. B.T.W.</p> <p>Levering: af werk, volgens onze standaard leverings- en betalingsvoorwaarden</p> <p>Betaling: netto, binnen 14 dagen na factuurdatum</p> <p>Wijzigingen voorbehouden.</p>	<p>Cena: każda w EURO, bez VAT</p> <p>Dostawa: Ex Works, zgodnie z naszymi standardowymi warunkami płatności i dostawy</p> <p>Płatność: netto, termin płatności 14 dni od daty wystawienia faktury</p> <p>Zastrzega się prawo do zmian</p>	

 +31 524 593 900

 info@cargofloor.com

www.cargofloor.com