

CARGO FLOOR®

Инструкция по диагностике при отсутствии давления на управляющем клапане 02 в системе

Cargo Floor B.V.

Ведущий мировой производитель и поставщик горизонтальных погрузочно-разгрузочных транспортных конвейерных систем.

ИНСТРУКЦИЯ ПО ДИАГНОСТИКЕ CARGO FLOOR

Для обеспечения правильности диагностики системы подвижного пола Cargo Floor, необходимо точно следовать указаниям, приведенным в данной инструкции по диагностике.

Сброс давления в системе означает, что при включении электрического выключателя в системе не возникает никаких реакций и не наступает никаких слышимых (ощущаемых) изменений в масляной системе. Если подсоединены гидравлические манометры, то значение давления не изменяется.

Просим ознакомиться, прежде всего, с разделами "Важные рекомендации и директивы" и "Важные указания".

СОДЕРЖАНИЕ

Важные рекомендации и основные положения по вводу в эксплуатацию	3
Аварийная остановка	6
Инструкция по диагностике при падении давления в системе Cargo Floor	7
Перечень деталей, упомянутых в инструкции	7
Причина 1. Электрическая неисправность	8
Причина 2. Управляющий поршень находится в среднем положении	9
Причина 3. Загрязнение клапана ограничения / отключения давления	12
Контактные данные	13

ВАЖНЫЕ РЕКОМЕНДАЦИИ И ОСНОВНЫЕ ПОЛОЖЕНИЯ ПО ВВОДУ В ЭКСПЛУАТАЦИЮ

Перед вводом в строй погрузочно-разгрузочной системы Cargo Floor необходимо следовать описанным далее рекомендациям и следить за указанными контрольными точками во избежание выхода из строя системы Cargo Floor и транспортного средства.

Перед включением системы Cargo Floor и подачей груза в транспортное средство ознакомьтесь с имеющими важное значение инструкциями. Подобным же образом перед погрузкой проверьте функционирование различных контрольных переключателей/клапанов для ознакомления с принципами работы системы. Мы настоятельно рекомендуем провести эти действия при приемке данного транспортного средства у дилера, поскольку Вы сможете задать свои вопросы авторизованному эксперту и получить от него необходимые советы и рекомендации, которые Вам могут понадобиться впоследствии.

Важное замечание:

- Необходимо убедиться в том, что выбранное направление погрузки или разгрузки включено в данный момент, и что система действительно работает!
- Если система не запустилась, отключите систему Cargo Floor и гидравлический насос и следуйте описанным ниже рекомендациям и основным положениям. Не пытайтесь многократно включать систему, так как это может привести к повреждению системы Cargo Floor и/или транспортного средства.
- После окончания работ отключите систему Cargo Floor и гидравлический насос. Переведите переключатели в положение "0", а рукоятку – в нейтральное положение.

В случае сомнений или неуверенности в правильности следования данным рекомендациям и основным положениям необходимо связаться со своим дилером или авторизованной мастерской. Система Cargo Floor стандартно поставляется с руководством по эксплуатации, но в случае его отсутствия свяжитесь со своим дилером или загрузите этот документ с официального веб-сайта Cargo Floor: www.cargofloor.com

- A) Двери транспортного средства всегда должны быть открыты перед включением гидравлического насоса. Обратите внимание! При нарастающем давлении против дверей двери открываются с силой. Кроме того, после открытия двери часть груза может сама по себе выпасть из транспортного средства. **ВСЕГДА ДЕРЖИТЕСЬ НА РАССТОЯНИИ**, чтобы продукт не упал на вас! Это может привести к повреждению и/или травмам! Рекомендуется всегда использовать пневматическое запорное устройство при его наличии.
- B) 1. Убедитесь в том, что (быстросъемные) муфты транспортного средства правильно присоединены к разъемам Р (Линия давления) и Т (бак/обратная линия). Проверьте также, чтобы муфты были тщательно закреплены или полностью состыкованы друг с другом.
ВАЖНОЕ ЗАМЕЧАНИЕ: недопустимо обратное или некорректное подключение соединительных разъемов линии давления и обратной линии во избежание попадания различных загрязнений и воды в данные линии в момент их присоединения!
2. Перед присоединением проверьте, чтобы перепускные клапаны легко открывались (убедитесь, что перепускные клапаны легко срабатывают при нажатии на них пальцем, в противном случае потенциальное увеличение давления в гидравлических цепях может препятствовать началу работы системы).
ВНИМАНИЕ: Неправильно присоединенные или закрытые гидравлические муфты вызовут серьезное повреждение системы Cargo Floor и транспортного средства.
- C) Транспортное средство (насос) должны быть оснащены предохранительным клапаном, который установлен на максимальное давление в соответствии с системой (см. технические характеристики). При наличии двухфункциональной рукоятки убедитесь в том, что она (функция: автоматическая разгрузка кузова/Cargo Floor) находится в положении Cargo Floor. Давление не должно превышать максимально выставленное и допустимое значение для системы Cargo Floor. Неправильно отрегулированный клапан сброса давления может вывести из строя систему Cargo Floor и транспортное средство.
- D) Во время работы системы транспортное средство должно удерживаться (ручным) тормозом. Тем не менее, необходимо своевременно перемещать транспортное средство для обеспечения быстрой разгрузки и предотвращения избыточной нагрузки и износа пола и транспортного средства.

- Е) Использование беспроводного дистанционного управления допускается лишь при условии его полного тестирования перед началом каждого цикла погрузки или разгрузки. Необходимо всегда убедиться в том, что выбранный режим включен в данный момент, и что система функционирует. Если Вы, например, случайно включили функцию погрузки, а на самом деле собирались включить режим разгрузки, системе Cargo Floor и транспортному средству может быть причинен непоправимый ущерб.
- Ф) Во время работы системы Cargo Floor необходимо обеспечить свободный доступ ко всем имеющимся кнопкам/рукояткам остановки и управления.
- Г) Сменный элемент напорного фильтра необходимо заменять не реже одного раза в год. Если муфты между транспортным средством и системой Cargo Floor регулярно отсоединяются, рекомендуется проверять на загрязненность напорный фильтр, а в случае необходимости чаще заменять его сменный элемент. При наличии обратного фильтра необходимо проверять и его (не входит в комплект поставки системы Cargo Floor). Несвоевременная замена фильтрующего элемента может привести к выходу из строя или неисправности системы Cargo Floor и транспортного средства.
- Н) Движущиеся части должны быть скрыты кожухом. Во время работы системы Cargo Floor люди должны находиться на расстоянии не менее 10 метров от системы.
- И) В случае неисправности/проведения работ по техническому обслуживанию подходить к системе Cargo Floor можно лишь в том случае, если все оборудование, включая гидравлический насос, выключено, а сама система Cargo Floor и электрогидравлический агрегат отключены от электропитания и насоса.
- Ж) Регулярно проверяйте и в случае необходимости затягивайте все болты крепления алюминиевых профилей пола системы Cargo Floor. Подобную проверку внутри транспортного средства легко может провести квалифицированный персонал. Тем не менее, система Cargo Floor должна быть включена без нагрузки, а специалист, осуществляющий проверку, должен положить палец наполовину на профиль пола и наполовину на болт. Между профилем пола и болтом не должно быть никакого люфта/зазора. Невыполнение подобной проверки состояния болтов может привести к выходу из строя системы Cargo Floor. Во время проведения данной проверки для выключения системы Cargo Floor должен присутствовать еще один человек.
- К) Проверьте наличие минимально допустимого количества масла (150 л). Слишком малое количество масла в гидравлическом баке может вызвать повреждение как насоса, так и системы Cargo Floor.
- Л) Не допускайте превышения количества максимально допустимой величины 16 рабочих тактов в минуту. Лишь система Powerspeed Cargo Floor позволяет достичь значения 23 такта в минуту. Превышение количества рабочих тактов может привести к повреждению системы Cargo Floor и транспортного средства.
- М) Гидравлические трубопроводы, муфты и шланги слишком малого диаметра приведут к повреждениям.
- Н) Если система Cargo Floor не запустилась или работает некорректно, необходимо немедленно выключить систему Cargo Floor и гидравлический насос. Затем перед повторным включением насоса и системы Cargo Floor необходимо проверить все контрольные точки. Для предотвращения перегрева масла необходимо регулярно проверять его температуру, АКУРАТНО и ОСТОРОЖНО прикасаясь к трубопроводу и/или масляному баку. Если один из них на ощупь слишком горяч, немедленно прекратите данные действия. **ВНИМАНИЕ: ПРИКОСНОВЕНИЕ К ПЕРЕГРЕТЫМ МАСЛУ И КОМПОНЕНТАМ СИСТЕМЫ МОЖЕТ ВЫЗВАТЬ ОЖОГИ!**
- О) Причиной выхода из строя или неисправности системы Cargo Floor могут стать и прочие компоненты гидравлической цепи, которые могут быть присоединены к гидравлической цепи системы Cargo Floor или отсоединены от нее.
- Р) Заклинивание профилей пола, вызванное транспортировкой слишком тяжелых предметов и/или переохлаждением пола, а также примерзанием предметов к полу может привести к повреждению системы Cargo Floor и транспортного средства. Рекомендуются действия: в случае замерзания остановите систему и постарайтесь найти ангар (обогреваемое помещение) для того, чтобы произошло оттаивание продукта.

- Q) Поскольку подача электроэнергии в систему Cargo Floor часто связана с цепью освещения транспортного средства, на протяжении всего рабочего цикла системы рекомендуется держать освещение включенным.
- R) Техническое обслуживание и ремонт системы Cargo Floor должно производиться исключительно силами квалифицированного персонала. Использовать только оригинальные компоненты Cargo Floor для обеспечения максимальной надежности и долговечности.
- S) Максимально допустимая нагрузка определяется действующим законодательством и соответствующими положениями. Даже если система может работать с большей нагрузкой, законодательство устанавливает ее максимальный предел. Слишком тяжелые грузы могут привести к повреждению системы Cargo Floor и транспортного средства.
- T) Убедитесь в том, что используется достаточное количество гидравлического масла необходимого типа. Использование неправильного типа гидравлического масла может вызвать повреждение системы Cargo Floor и насоса.
- U) Проверьте наличие нужного напряжения в сети транспортного средства. Убедитесь в том, что все электрические соединения надежно защищены изоляцией. Неправильное напряжение в электрической цепи может привести к повреждению системы Cargo Floor и транспортного средства.
- V) Убедитесь в том, что перегородка (при ее наличии) функционирует плавно и надлежащим образом. Правильно функционирующая перегородка обеспечивает чистую и быструю разгрузку товара. Функционирующая ненадлежащим образом перегородка увеличивает время выгрузки и может послужить причиной неисправности транспортного средства.
- W) Управление системой Cargo Floor неквалифицированным персоналом может привести к повреждению системы Cargo Floor и транспортного средства.
- X) Слишком высокая температура масла приведет к повреждению системы Cargo Floor и других гидравлических компонентов, например, насоса.
- Y) Рекомендуется всегда останавливать систему Cargo Floor при втянутых штоках поршней. Это обычно случается при позиционировании профилей пола в сторону окончания разгрузки (дверей транспортного средства). Невтянутые штоки поршней могут привести к выходу из строя системы Cargo Floor.
- Z) Для предотвращения повреждения профилей пола необходимо проявлять осторожность и максимально ограничить высоту разгрузки. Транспортировка запрещенных грузов, например, агрессивных, коррозионных, горячих, жестких, острых и клейких материалов, может привести к выходу из строя системы Cargo Floor и транспортного средства. Избегайте погрузки и разгрузки острых предметов. Грузы, которые мягче, чем профили пола, увеличивают срок службы Вашей системы; если у Вас появились какие-то сомнения, используйте защитную ткань или обратитесь к своему дилеру.
- AA) Система допускает передвижение вилочных погрузчиков. В принципе, поверхность системы допускает передвижение по ней транспортных средств, в том числе и вилочных погрузчиков, но необходимо обязательно проконсультироваться у своего дилера о максимально допустимой величине нагрузки на пол.
Чрезмерная нагрузка приведет к повреждению системы Cargo Floor и транспортного средства.
- BB) После работы всегда возвращайте органы экстренного управления в их исходное нерабочее положение.
- CC) Во время работы системы проверяйте температуру масла, прикасаясь к корпусу бака. Если масло настолько горячо, что Вы не можете долго прикасаться к баку, выключите насос, чтобы позволить маслу остыть, а также чтобы выяснить причину перегрева. Если масло слишком горячее, остановите погрузку или выгрузку, иначе возможен выход из строя системы Cargo Floor и других гидравлических компонентов.
ВНИМАНИЕ: ГОРЯЧЕЕ МАСЛО И КОМПОНЕНТЫ МОГУТ ВЫЗВАТЬ СЕРЬЕЗНЫЕ ОЖОГИ И ТРАВМЫ!
Дополнительное оборудование: ваша система Cargo Floor может быть оснащена реле температуры масла, которое автоматически выключает систему на начальной стадии перегрева

- DD) Во время погрузки и выгрузки во избежание заторов необходимо, чтобы груз был равномерно распределен по поверхности пола. Подсказка: при транспортировке поддонов подложите доски из мягкой древесины размером 300 x 18 x 2350 мм, чтобы груз распределился более равномерно.
- EE) Постоянное давление груза на переднюю панель или двери может привести к дополнительному износу всей системы. Также конструкция может быть повреждена. Пожалуйста, обратитесь к вашему поставщику о возможности оптимизации или для того, чтобы предотвратить возникающие проблемы.
- FF) Пользователь / оператор / водитель, работающий с системой Cargo Floor, обязан всегда находиться на безопасном расстоянии от системы Cargo Floor, с момента включения гидравлического насоса до его выключения. Он не должен допускать возникновения каких-либо опасных ситуаций. В случае возникновения неисправности в процессе работы или присутствия других людей, он должен немедленно выключить систему Cargo Floor или гидравлический насос.
- GG) Запрещено вносить несанкционированные изменения / модификации / изменения / корректировки в какую-либо часть привода и системы Cargo Floor.

ГАРАНТИЙНЫЕ ОБЯЗАТЕЛЬСТВА

Гарантийное обязательство должно быть предварительно одобрено компанией Cargo Floor B.V.! Для получения гарантии посетите веб-сайт www.cargofloor.com, сервис заполните и подайте заявление о гарантийных обязательствах, которое вы там найдете; в данном заявлении не забудьте указать серийный номер системы Cargo Floor.

АВАРИЙНАЯ ОСТАНОВКА

В случае ЭКСТРЕННОЙ СИТУАЦИИ работа системы Cargo Floor может быть остановлена следующим образом:

- Путем нажатия на красную кнопку "стоп" на проводном пульте дистанционного управления;
- Путем перевода всех переключателей в положение "0";
- Путем перемещения рукоятки перепускного клапана в среднее "0" положение (только переключателей управления В и А);
- Путем выключения насоса вала отбора мощности/ двигателя;
- Путем отключения главного выключателя подачи электропитания;
- Путем отключения двигателя электрогидравлического агрегата;

Предупреждающие надписи и наклейки с указаниями по технике безопасности находятся рядом с пультом управления.



CAUTION **CAUTION**

Eng
Important tips before the Cargo Floor system can be put into operation:
 - Always consult the operation manual first.
 - Always determine and check the direction of transport.
 - People must always maintain a distance of at least 10 metres from a working Cargo Floor system.
 - After use, always switch the Cargo Floor system back to the non-activated neutral (0) position.
 - By maintenance work, switch off everything and disconnect the Hydraulics.

D
Wichtige Anweisung vor der Inbetriebnahme des Cargo Floor Systems:
 - Immer erst die Bedienungsanleitung lesen.
 - Zuerst immer die gewünschte Transportrichtung bestimmen und kontrollieren.
 - Vom aktivierten Cargo Floor System müssen Personen mindestens 10 Meter Abstand halten.
 - Nach dem Einsatz das Cargo Floor System in die nicht aktivierten, neutralen Null-Stellungen (0) zurücksetzen.
 - Bei Wartungsarbeiten, alles ausschalten und die Hydraulik abkuppeln.

NL
Belangrijke aanwijzing voordat het Cargo Floor-systeem in gebruik mag worden genomen:
 - altijd eerst de bedieningshandleiding raadplegen.
 - altijd eerst de gewenste transport richting bepalen en controleren.
 - Personen moeten altijd tenminste 10 meter afstand houden van een werkend Cargo Floor systeem.
 - Na gebruik altijd het Cargo Floor systeem in de niet geactiveerde neutrale (0) posities terugzetten.
 - Bij onderhoudswerkzaamheden, alles uitschakelen en de hydrauliek loskoppelen.

KEEP CLEAR AT ALL TIMES !!

CAUTION **CAUTION** **CAUTION**

STOP

CARGO FLOOR®
 HORIZONTAL LOADING-/UNLOADING SYSTEM
www.cargofloor.com

S.0186.051.13

ИНСТРУКЦИЯ ПО ДИАГНОСТИКЕ ПРИ ПАДЕНИИ ДАВЛЕНИЯ В СИСТЕМЕ CARGO FLOOR

С помощью данной инструкции при падении давления в системе Cargo Floor можно быстро и надлежащим образом выполнить ее диагностику. Исходим из того, что насос функционирует надлежащим образом, а гидравлические линии подсоединены правильно и надежно.

ПЕРЕЧЕНЬ ДЕТАЛЕЙ, УПОМЯНУТЫХ В ИНСТРУКЦИИ

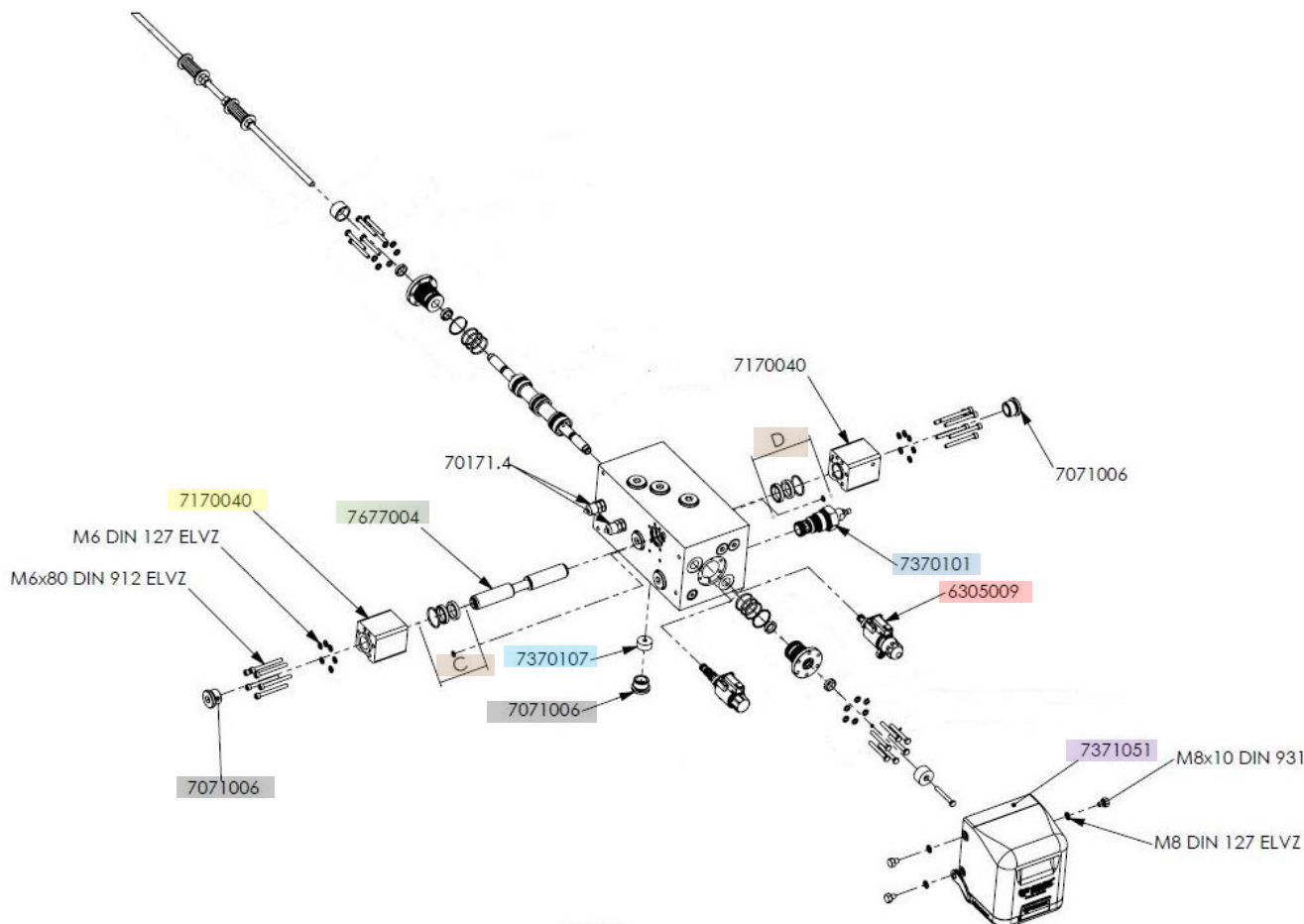

- 7677004** Управляющий поршень L= 195 мм. / D= 25 мм в комплекте
- 6305009** Картридж + соленоид 24 V. Cargo Floor (GS02) (вкл. красный аварийный контроль)
- 7370101** Нажимной штифт клапана ограничения / отключения давления
- 7371051** Защитный колпачок управляющего клапана 02 (в комплекте)
- 7370107** Дроссель ø 6.5 мм (управляющий клапан 02)
- 7071006** Запорный болт 3/4, включая уплотнение
- 7170040** Крышка корпуса управляющего поршня управляющего клапана 02 в комплекте
- C + D** Уплотнения управляющего поршня и крышка корпуса управляющего поршня

Требуемый инструмент;

- Торцевой / кольцевой ключ 13, 32
- Торцевой шестигранный ключ 12 мм
- Рулетка
- Продувочный пистолет
- Маслосборник

ПРИЧИНА 1. ЭЛЕКТРИЧЕСКАЯ НЕИСПРАВНОСТЬ

Для того чтобы отличить электрическую неисправность от гидравлической в системе, в которой отсутствует давление, сначала необходимо включить кнопку аварийного останова GS02.

Для этого снимите нижнюю крышку с защитного колпачка управляющего клапана.

ПРОСИМ ОБРАТИТЬ ВНИМАНИЕ НА ТО, ЧТО ДВЕРИ ДОЛЖНЫ БЫТЬ ОТКРЫТЫ!

Каждый раз при использовании данного ручного управления, следите за тем, чтобы после выполнения необходимых операций кнопка устанавливалась в исходное (не активированное) положение.

Включение ручного управления: ВКЛ/ВЫКЛ (=ВКЛ)

Снимите желтый предохранительный контакт и поверните красную кнопку на катушке Вкл/Выкл GS02 (по часовой стрелке) до блокировки.

Отключение ручного управления: ВКЛ/ВЫКЛ (=ВЫКЛ)

Поверните красную кнопку на катушке GS02 (против часовой стрелки) до щелчка и установите желтый предохранительный контакт на место. Произойдет отключение системы.



Если система запускается от кнопки аварийного останова, то речь идет об электрической неисправности.

Возможными электрическими неисправностями могут быть:

Неисправность освещения: перегорел предохранитель и отсутствует подача питания к системе Cargo Floor.

Неисправность электрической распределительной коробки полуприцепа, подается слабое напряжение или питание отсутствует.

Неисправность кабельных соединений системы Cargo Floor

Неисправность электромагнитов (катушка) GS02

Следите за тем, чтобы предохранитель на 2А выключателя CF7 (или CF3) находился в исправном состоянии. Предохранитель может перегореть в результате короткого замыкания.

Для обеспечения нормальной работы системы необходимо устранить любые электрические неисправности. **Ни при каких обстоятельствах** не держите кнопку аварийного останова постоянно повернутой до упора по часовой стрелке (положение аварийного останова). Это может привести к повреждению полуприцепа и опасно для жизни. Если с помощью аварийного останова системе **не запускается**, то речь идет о гидравлической неисправности. В этом случае, перейдем к следующим главам.

ПРИЧИНА 2. УПРАВЛЯЮЩИЙ ПОРШЕНЬ НАХОДИТСЯ В СРЕДНЕМ ПОЛОЖЕНИИ

Сначала необходимо проверить, в каком положении находится управляющий поршень, который отвечает за функцию погрузки и разгрузки. Если данный поршень занимает среднее положение, то между подачей давления и обратной безнапорное соединение.

Для того, чтобы определить положение управляющего поршня, с помощью ключа с внутренним шестигранником на 12 мм необходимо на 3/4 вывернуть запорный винт (7071006) из крышки управляющего поршня (7170040). Из отверстия вытечет небольшое количество масла, которое необходимо собрать в соответствующий контейнер. Затем с помощью рулетки измерьте положение управляющего поршня с наружной стороны его крышки в сторону управляющего поршня (7677004). (Внимание: не используйте это с нониусным суппортом.)

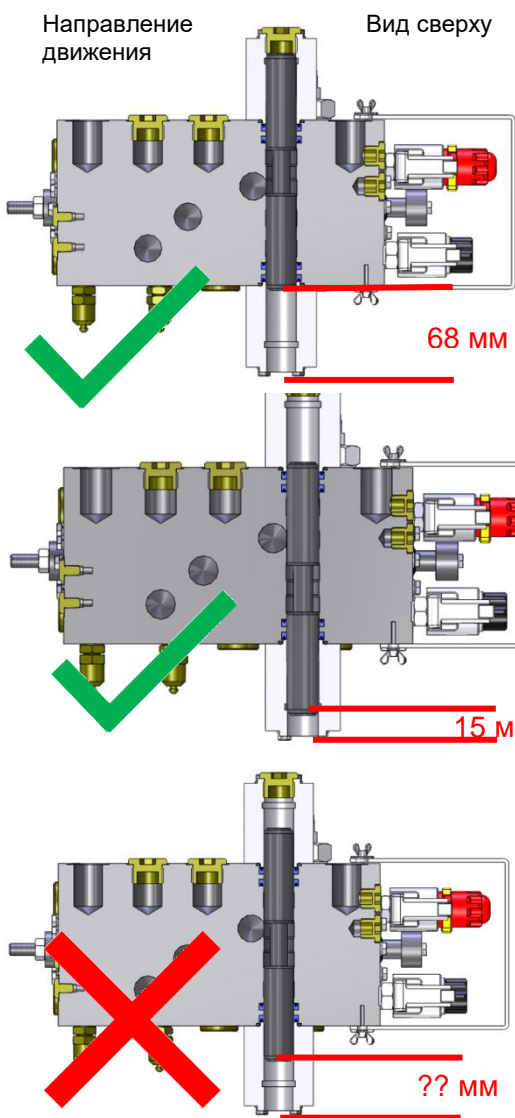

Измерьте глубину управляющего поршня с помощью рулетки. Если глубина составляет 68 мм, поршень находится в положении разгрузки. Данное положение не является причиной отсутствия давления в системе. В этом случае, перейдем к следующей главе: Загрязнение клапана ограничения давления.

Измерьте глубину управляющего поршня с помощью рулетки. Если глубина составляет 15 мм, то поршень находится в положении погрузки. Это положение не является причиной отсутствия давления в системе. В этом случае, перейдем к следующей главе: Загрязнение клапана ограничения давления.

Измерьте глубину управляющего поршня с помощью рулетки. Если значение глубины отличается от 15 или 68 мм, то управляющий поршень находится в среднем положении.

Если поршень находится в указанном выше положении, давление в системе отсутствует. Причина обнаружена. Диагностика и способы устранения описаны на следующих страницах.

Последующая диагностика и причины нахождения управляющего поршня в среднем положении

После выполнения измерений нажмите на поршень и переведите его в конечное положение в направлении продольных балок, затем снова закройте клапан. Если на данном этапе выбрать функцию разгрузки с помощью выключателя, то система начнет разгрузку. Чтобы предотвратить подобные нарушения в будущем, рекомендуем найти причину, по которой управляющий поршень остался в среднем положении. Диагностику можно выполнить с помощью указаний, приведенных на странице ниже, а также устранить причину данной неисправности.

Имеется три причины остановки управляющего поршня в среднем положении.

1. **Недостаточная литровая мощность по сравнению с отверстием в дросселе управляющего клапана. (См. также руководство по эксплуатации!)**
2. **Неправильное подсоединение линии подачи давления и возвратной линии между полуприцепом и тягачом.**
3. **Уплотнения вокруг поршня повреждены маслом высокой температуры.**

1. Недостаточная литровая мощность по сравнению с отверстием в дросселе управляющего клапана.

Диаметр отверстия стандартного дросселя системы с электрическим управлением составляет 6,5 мм. Этот дроссель обеспечивает встречное давление, которое управляющий поршень должен продавить через среднее положение до конца, если функция меняется с погрузки на разгрузку и наоборот. Стандартный дроссель подходит для использования при значении литровой мощности от 60 до 110 л/мин. В этом случае стандартный дроссель производит достаточное давление для того, чтобы продавить поршень через середину. При значении литровой мощности ниже 60 л/мин, указанного давления для продавливания поршня, возможно, будет недостаточно. Признаком малой литровой мощности насоса является скорость разгрузки. Если полная разгрузка в стандартных условиях продолжается больше 10 минут, можно сделать вывод о том, что насос развивает недостаточную литровую мощность.

В таком случае проверьте литровую мощность насоса. Лучше всего это сделать с помощью расходомера. Альтернативным методом будет подсчет количества полных ходов системы Cargo Floor за одну минуту, после чего полученное значение умножают на 8.5. Полученное значение покажет количество литров в минуту.

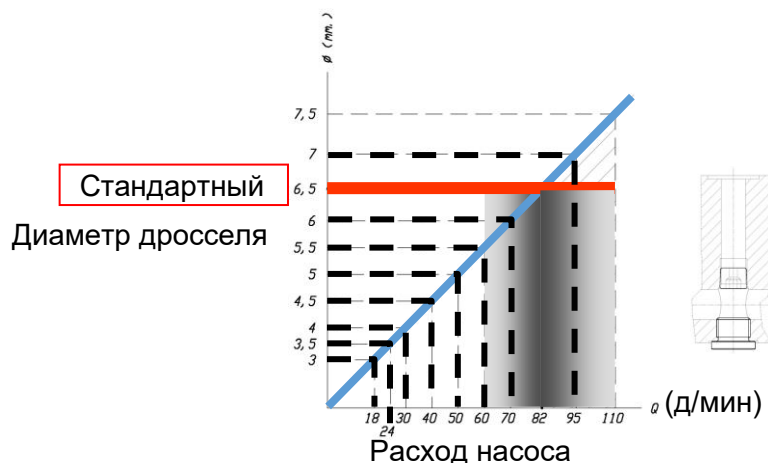

2. Неправильное подсоединение линии подачи давления и возвратной линии между полуприцепом и тягачом

Если линия подачи давления и возвратная линия подсоединены неверно, то наряду с проверкой на наличие других повреждений при смене направления погрузки необходимо проконтролировать положение поршня, убедившись в том, что поршень не находится в среднем положении.

(Отсутствие давления в системе в этом случае вызвано тем, что встречное давление дросселя прилагается не к той стороне, таким образом, давление, необходимое для проталкивания поршня через среднее положение, отсутствует).

Указание для данного случая: система Cargo Floor начинает работать с момента запуска насоса, при этом электрические выключатели Cargo Floor находятся в положении ВЫКЛ и аварийный останов не активирован.

Данную проблему можно также определить, измерив давление на управляющем клапане Cargo Floor; при этом более высокое давление будет измеряться в точке измерения M2 вместо точки измерения M1.

Внимание: После проверки патрона фильтра необходимо правильно подсоединить линии. При некорректном подсоединении происходит разрыв фильтра, и если неисправный патрон фильтра не заменить заранее, то части фильтра будут смыты прямо в клапан.

3. Уплотнения вокруг поршня повреждены маслом высокой температуры.

Для того чтобы диагностировать данную неисправность, нажмите рукой на поршень, который занимает конечное положение. Если поршень не перемещается (практически), то уплотнения повреждены. В данном случае части поврежденных уплотнений зажимаются между поршнем и корпусом клапана, поэтому управляющему поршню требуется гораздо больше встречного давления чем обычно, чтобы переместиться через среднее положение. Таким образом отсутствует достаточное усилие, чтобы продавить поршень через середину. Если передвинуть поршень рукой невозможно, можно завинтить болт M10 (L= ±80 мм) в отверстия с резьбой управляющего поршня, в результате на поршень будет направлено большее усилие вне управляющего клапана. Разумеется, после этого манжеты необходимо заменить. Так как причиной дефектных манжет является перегретое масло, то лучшее все уплотнения, контактировавшие с перегретым маслом, заменить на новые.

Наряду с этим следует установить причину перегрева масла и принять меры к тому, чтобы это более не повторилось.

Чтобы обсудить все возможные причины, обратитесь в компанию Cargo Floor.

ПРИЧИНА 3. ЗАГРЯЗНЕНИЕ КЛАПАНА ОГРАНИЧЕНИЯ / ОТКЛЮЧЕНИЯ ДАВЛЕНИЯ

Третья и последняя причина возникновения нештатной ситуации - это загрязнение клапана ограничения / отключения давления (7370101). В результате загрязнения поршень (желтого цвета на рисунке внизу) в этом клапане ограничения / отключения давления (называемый с этого момента клапаном ограничения давления) не может закрыться. Клапан ограничения давления выполняет две функции. Вместе с электрической катушкой ВКЛ/ВЫКЛ и штифтом ВКЛ/ВЫКЛ GS02 (6305009) он управляет функцией ВКЛ/ВЫКЛ системы Cargo Floor. Наряду с этим, если система установлена на ВКЛ, он является клапаном ограничения давления.

Внимание: Ни в коем случае не изменять настройки данного клапана с помощью регулировочного винта. Для проверки извлекайте клапан целиком и не разбирайте его!!!!

При включении системы Cargo Floor, происходит прижим поршня к нижней части клапана ограничения давления, в результате этого свободная подача масла в бак перекрывается. (При выключении системы или при достижении давлением значения 225 бар (установка избыточного давления), поршень снова переместится назад.

Если этот поршень не может закрываться, то система Cargo Floor не сможет перейти в положение ВКЛ.

Причина того, почему поршень не может закрываться, лежит в загрязнении этого клапана. Для того, чтобы это установить, выверните клапан ограничения давления из управляющего клапана (ключ 32 мм) и проверьте клапан на загрязнение.

Загрязнение может возникнуть в двух следующих случаях.

1. Видимое загрязнение

Это загрязнение можно увидеть глазами. Видимое загрязнение необходимо удалить, таким образом, поршень сможет свободно перемещаться в конечное положение и самостоятельно закрываться под давлением пружины.

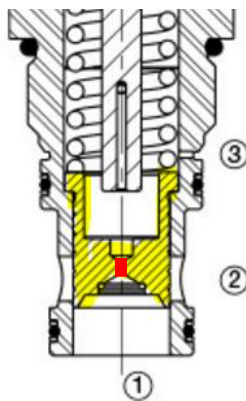
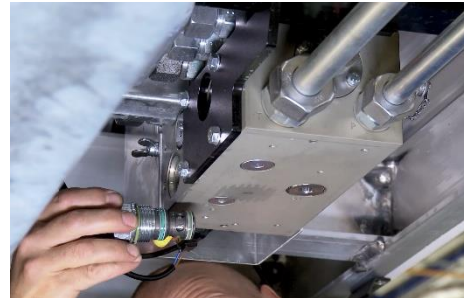
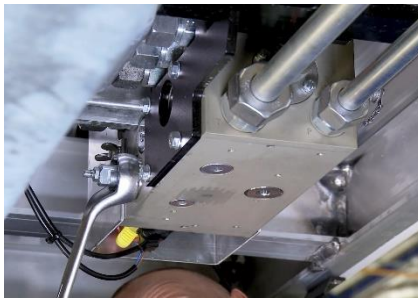
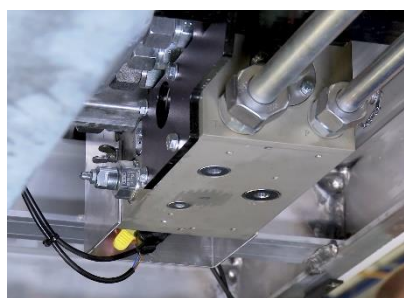

2. Невидимое загрязнение.

Данное загрязнение образуется за ситом в конце клапана ограничения давления. Это невидимое и недоступное загрязнение. Причиной загрязнения является неправильное подключение линии подачи давления и возвратной линии между тягачом и полуприцепом (Р и Т поменяны местами). При неправильном подключении линий с течением времени загрязнение образуется за ситом. После того, как разъемы будут подключены правильно, грязь, которая находилась за ситом, смывается через небольшое отверстие (красного цвета на рисунке сверху) в поршне. При засорении данного отверстия, поршень не сможет закрыться и система Cargo Floor не перейдет в положение ВКЛ. Можно попытаться удалить невидимое загрязнение с помощью продувки. Подайте сжатый воздух через сито с помощью пистолета. В результате этого смесь масла с воздухом должна выйти из небольшого канала под резьбой. Если это удастся, клапан, возможно, снова будет выполнять свою функцию. К сожалению, метод продувки загрязнения не дает 100-процентной гарантии правильного функционирования клапана ограничения давления и рекомендуется его замена.

Если продувка не принесет положительных результатов, исправить это нарушение можно только заменой клапана.

**КОНТАКТНЫЕ ДАННЫЕ****Почтовый адрес и адрес для посетителей:**

Byte 14, 7741 МК Coevorden, Нидерланды

Номер телефона: +31 524 593 900
Адрес электронной почты: info@cargofloor.com
Веб-сайт: www.cargofloor.com

Заказ запасных частей:

Адрес электронной почты: sales2@cargofloor.com
DID номер: +31 524 593 922

Послепродажное обслуживание (технические вопросы и неисправности)

Адрес электронной почты: as@cargofloor.com
DID номер: +31 524 593 981 / +31 524 593 991