

CARGO FLOOR® le fond mouvant pour les gagnants !



Le plus rapide...

Le plus léger...

Le plus fort...

Tout simplement le meilleur !



Chargement et déchargement efficaces

Cargo Floor B.V. est le leader mondial des systèmes de (dé)chargement horizontaux multifonctionnels. Le système Cargo Floor est basé sur le principe "travailler plus intelligemment, pas plus durement", conçu pour faciliter un transport rapide, sûr et efficace grâce au mouvement du plancher. Plutôt que de recourir à des méthodes de levage et de transport fastidieuses, longues et parfois dangereuses, la technologie Cargo Floor permet de charger et de décharger le contenu de chaque remorque en quelques minutes en déplaçant le fond mouvant sous le produit.

Développement

Cargo Floor est fier de sa vaste expérience sur le terrain (>30 ans) en matière de collaboration avec les ingénieurs OEM pour concevoir et fabriquer les meilleurs systèmes de (dé)chargement possibles. La technologie Cargo Floor s'appuie sur cette expérience ainsi que sur le retour d'information du marché de la part des entreprises de transport, des experts en manutention, des responsables logistiques et de ses clients pour s'assurer que Cargo Floor est toujours en mesure de développer le système le plus fiable, le plus solide et le plus durable pour chaque application, tout en étant le système de fond mouvant le plus léger au monde ! En utilisant les toutes dernières technologies et des composants de pointe, Cargo Floor s'efforce d'être le fabricant et le fournisseur de systèmes de fond mouvant le plus innovant au monde. Toutes les unités d'entraînement de Cargo Floor sont alimentées par des systèmes hydrauliques, commandés mécaniquement par des vannes internes afin d'éviter que les conditions atmosphériques et externes (comme la poussière, la saleté ou la crasse) n'aient un impact sur le fonctionnement et les performances de chaque système.

Le système permet de transporter sans effort une grande variété de matériaux en vrac et d'autres marchandises, y compris des palettes, des balles et même des bobines de papier ! L'énorme succès des unités d'entraînement à commande hydraulique de Cargo Floor repose sur un système simple et facile à installer qui convient généralement à tous les types de remorques, d'équipements et de marchandises. Le système standard de Cargo Floor (CF500) peut prendre en charge la plupart des applications de transport, mais les ingénieurs de Cargo Floor ont une grande expérience dans la conception de toutes sortes d'applications dédiées à des besoins de transport spécialisés ou uniques.

Valeur

Les systèmes de fond mouvant sont non seulement conçus pour transporter les produits plus rapidement, de manière plus sûre et plus intelligente, mais aussi à moindre coût que les options plus conventionnelles. D'innombrables facteurs doivent être pris en compte pour transporter de manière rentable et efficace des marchandises et des matériaux dans l'économie moderne. Les systèmes Cargo Floor offrent des avantages substantiels par rapport aux méthodes de (dé)chargement conventionnelles en capitalisant sur de nouvelles efficacités dans tous les principaux facteurs, y compris le volume maximal, le poids à vide inférieur, le coût opérationnel inférieur (sans entretien), la durabilité, la durabilité, ainsi que la sécurité humaine et le respect de l'environnement. Les unités d'entraînement Cargo Floor sont conçues pour répondre à toutes ces exigences et à bien d'autres encore, afin d'obtenir un retour sur investissement rapide et favorable.

Unité d'entraînement pré-assemblée et testée

- ① Les unités d'entraînement sont préservées de la rouille par le meilleur procédé de peinture par immersion cathodique (CDP)
- ② Guidage de la tige de piston solide
- ③ Tiges de piston solides doublement chromées
- ④ Le filtre haute pression est standard
- ⑤ Tous les composants hydrauliques sont de la plus haute qualité et sont entièrement fabriqués sur commande numérique
- ⑥ Tuyauterie hydraulique (pas de tuyaux)
- ⑦ Manomètre de pression
- ⑧ La valve de contrôle est positionnée à l'extérieur de la remorque pour un accès facile
- ⑨ Technologie du rail commun

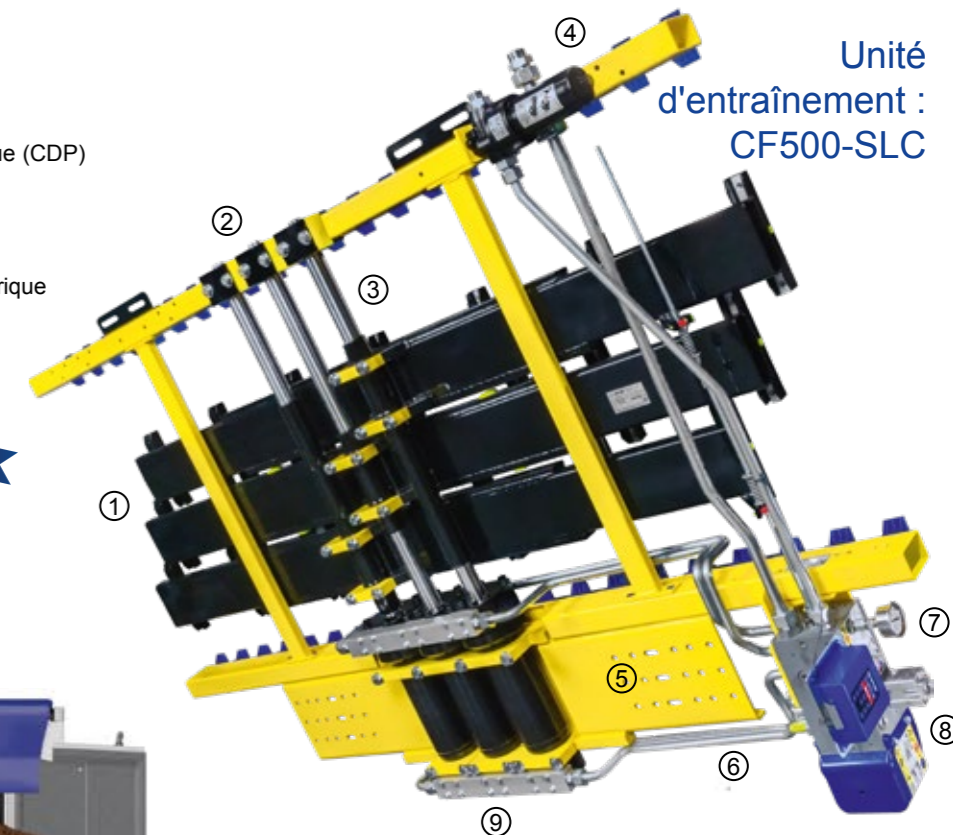

Unité d'entraînement :
CF500-SLC



APPLICATIONS

Le système standard de "fond mouvant" de Cargo Floor convient parfaitement au transport de presque tous les produits courants. Outre le système standard, Cargo Floor propose également une gamme d'unités d'entraînement et de sections de plancher différentes pour les applications spéciales. La gamme de sections comprend des sections étroites ou larges, nervurées ou lisses, dans une variété d'épaisseurs. Les sections sont également disponibles dans divers matériaux (aluminium/acier/composite/plastique, ou toute combinaison de ces matériaux).

Cargo Floor a prouvé sa qualité dans le transport de matériaux tels que :

- | | | |
|-----------------------|------------------------------|-------------------------------|
| - matériaux en vrac | - paille (balles) | - sel |
| - RDF (fluff) | - maïs | - craie |
| - biomasse | - grain | - charbon |
| - recyclables | - pommes de terre | - papier usagé |
| - déchets domestiques | - carottes | - rouleaux de papier |
| - déchets verts | - tapioca | - déchets d'aluminium |
| - copeaux de bois | - lait en poudre | - cargaison (balles / sacs) |
| - sciure de bois | - grains de café | - big bags |
| - écorce | - fèves de soja | - palettes |
| - bûches de bois | - luzerne | - déchets d'abattage |
| - terreau | - betterave à sucre et pulpe | - boues d'épuration |
| - tourbe | - aliments pour animaux | - balles compressées |
| - argile | - fumier | - tous les produits agricoles |
| - terre décolorante | - engrais | - etc. |

Lorsqu'il est utilisé en combinaison avec des lattes spéciales en aluminium ou en acier, le Cargo Floor peut également être utilisé pour transporter des produits plus abrasifs (demandez à votre revendeur) :

- | | | |
|----------------------|---------------------------|----------------------------|
| - verre | - déchets de démolition | - tous les autres abrasifs |
| - gravier | - déchets de construction | matériaux |
| - minerais | - sable tranchant | |
| - épaves de voitures | - légumes et fruits | |
| - déchets ménagers | - déchets d'acier | |

Enroulement automatique de la bâche

Pour les applications spéciales, une bâche enroulable peut être une bonne solution pour éviter d'endommager le produit ou les profilés du sol.



SÛR ET MULTIFONCTIONNEL



Charges combinées bulk + palletized !

Conduite avec chariot élévateur !

Chargement et déchargement !

Déchargement contrôlé !

Horizontal : pas de basculement !

Comment cela fonctionne-t-il ?

Multifonctionnel

Le système de "fond mouvant" Cargo Floor est un système multifonctionnel de chargement et de déchargement horizontal pour le transport rapide et efficace de presque tous les produits.



Scannez le QR pour voir comment il fonctionne en mouvement réel

Idéal pour

Il est idéal pour décharger une grande variété de produits en vrac, qui sont généralement chargés par le haut et déchargés horizontalement par l'arrière. Il fonctionne dans les deux sens et peut être utilisé pour charger et décharger des produits.

Efficacité

L'efficacité du chargement et du déchargement d'une cargaison (emballée) est principalement déterminée par la répartition du poids de la cargaison sur la surface du Cargo Floor. Une répartition inégale du poids réduit l'efficacité et peut même entraîner le déplacement de la cargaison uniquement d'avant en arrière pendant la course de puissance du système. Des supports peuvent être utilisés dans ces scénarios pour améliorer la répartition du poids sur le plancher.

Module de commande à distance intelligent (IRCM)



Pièce no. 6104048 Pièce no. 6104049 Pièce no. 6104047

En option

<p>Capteur de pression IRCM 0-250bar Pièce no. 2404547</p>	<p>Capteur de chaleur de l'IRCM 90°C Pièce no. 6402029</p>
---	---

Application gratuite de l'IRCM

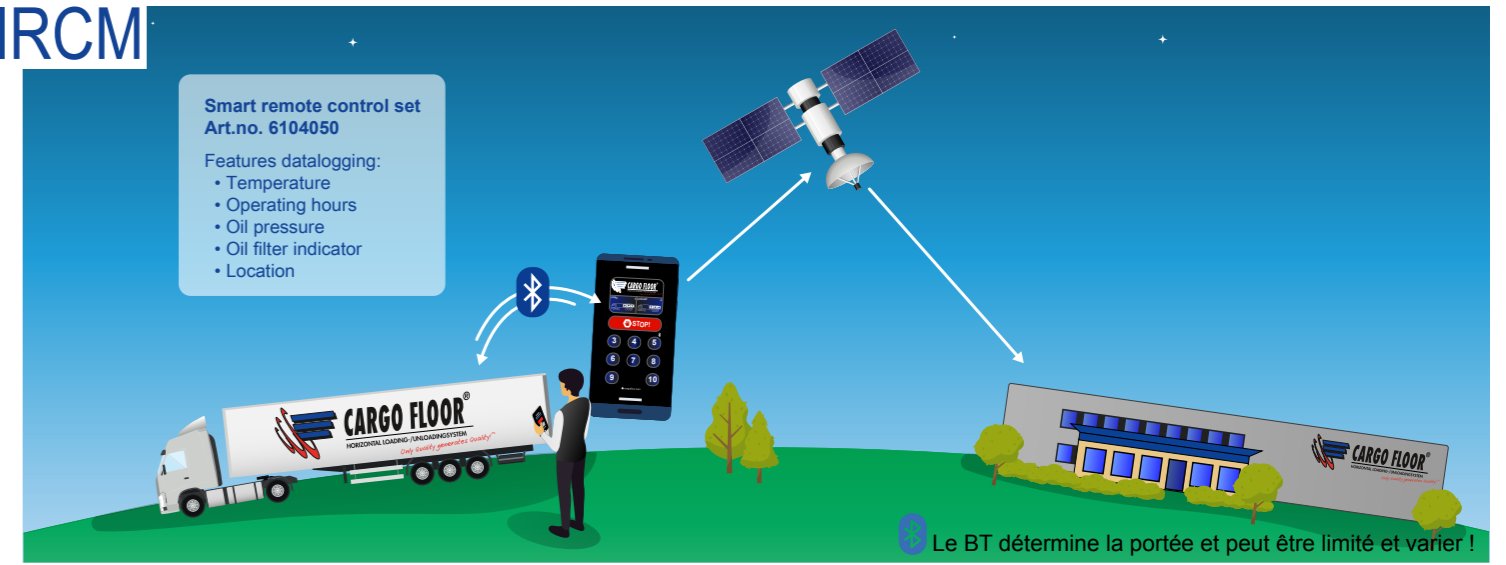
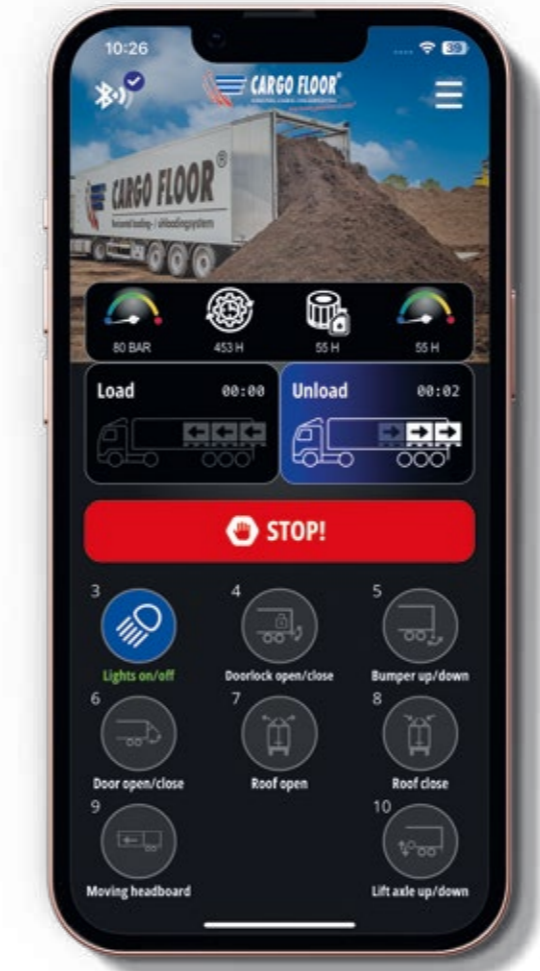

Les systèmes de Cargo Floor peuvent être équipés d'un module de commande à distance intelligent (IRCM) dans lequel de nombreuses fonctionnalités ont été incluses. Selon les options, les éléments suivants peuvent être commandés par une touche étanche (IP67) panneau de commande sensible. Développé entièrement en interne par Cargo Floor.

Caractéristiques standard

- STOP!

Module d'extension pour d'autres fonctions
Le module de télécommande intelligent peut, via Bluetooth, être facilement connecté à un module d'extension, pour commander à distance de nombreuses fonctions supplémentaires à l'aide de la même télécommande ou du même téléphone portable.

- Fonctions supplémentaires p. ex :
- Lampes de travail
 - Levage de l'essieu
 - Fonctionnement du toit (ouverture/fermeture)
 - Hayon hydraulique (ouverture/fermeture)
 - Tête de lit mobile rétractable

(i) Intelligent
L'IRCM est équipé en standard d'une mémoire d'enregistrement des données et visualisation en temps réel, s.a :

- Contrôle de la température de l'huile
- Heures d'ouverture
- Contrôle de la pression d'huile
- Indicateur de filtre à huile
- Localisation des véhicules, suivi et assistance en temps réel

Options de contrôle

<p>E-contrôle</p> <p>Automatique Déchargement/arrêt/chargement</p>	<p>B-contrôle</p> <p>Semi automatique Déchargement/arrêt/chargement</p>	<p>A-contrôle</p> <p>Manuellement Déchargement/arrêt/chargement</p>
---	--	--

En option En option

Sous-pont et guidage

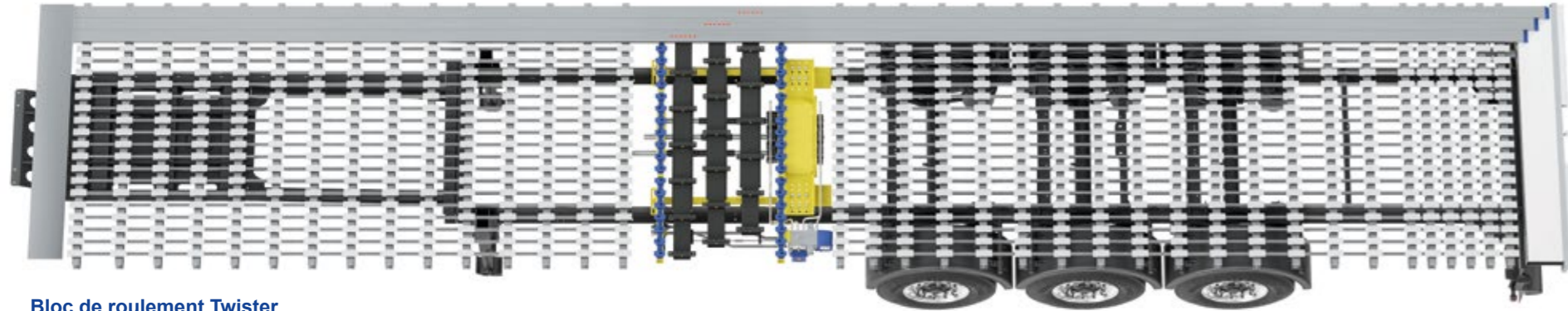

Bloc de roulement Twister

installation facile et sans outils sur le tube 25x25 (1 "x1") ou le profilé en U de la sous-couche.

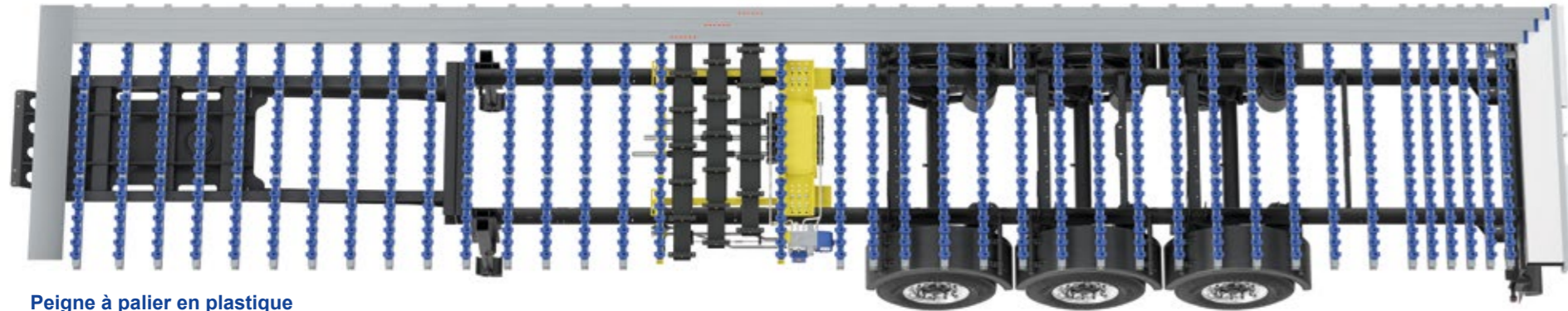

Peigne à palier en plastique

Peut être facilement monté avec des vis, des rivets ou des coups de pistolet à clous directement sur les traverses en aluminium ou en acier. Aucune sous-couche n'est nécessaire !

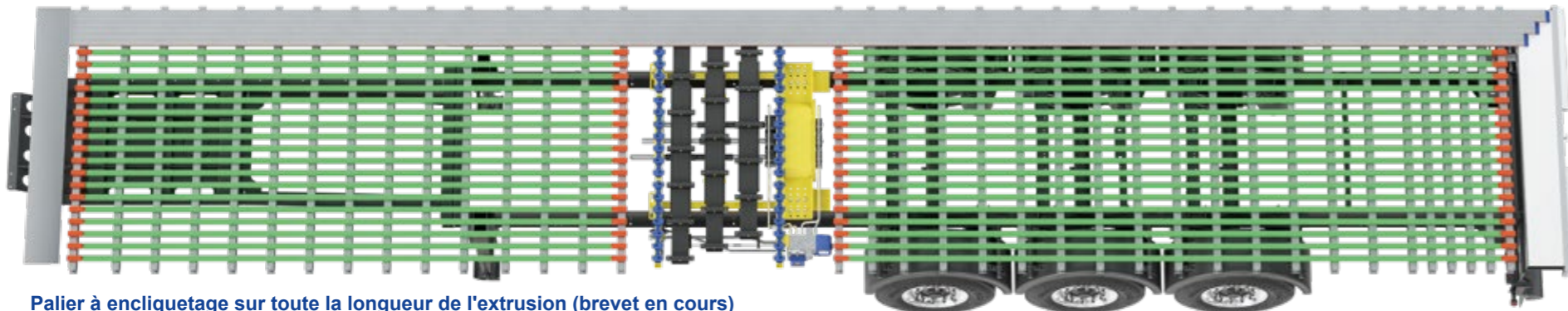

Palier à encliquetage sur toute la longueur de l'extrusion (brevet en cours)

Ce palier d'extrusion pleine longueur "snap on" est très facile à monter verticalement par le haut sur le rail de sous-pont en aluminium (absolument aucun outil n'est nécessaire). Le rail en aluminium peut être facilement monté par soudage, vis, rivets ou coups de pistolet à clous directement sur les traverses en aluminium ou en acier.

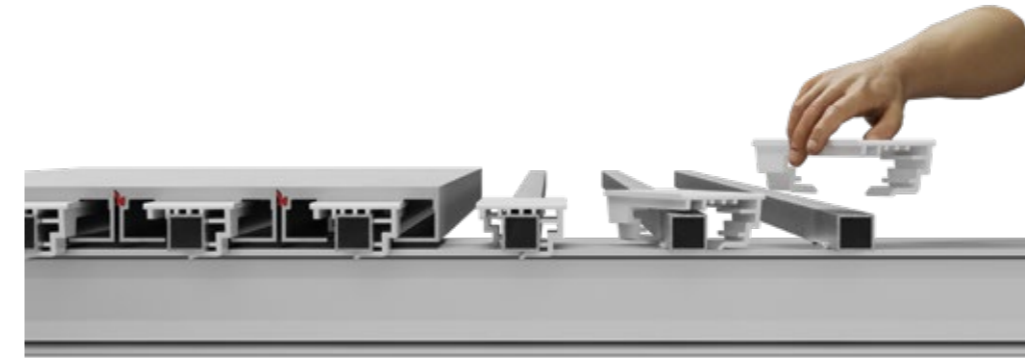

Bloc de roulement Twister

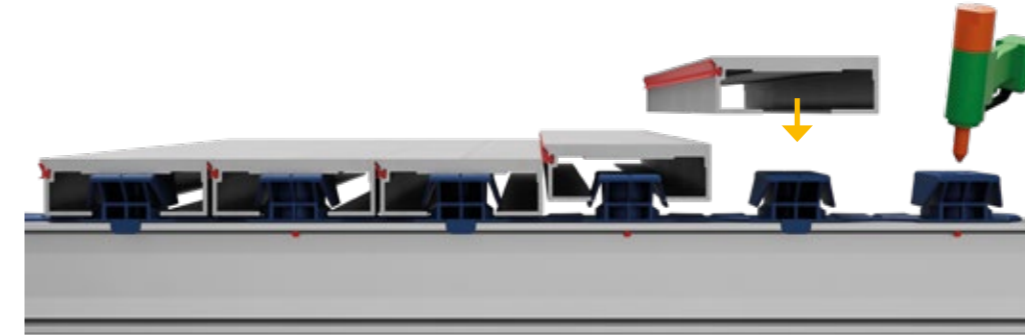

Peigne à palier en plastique

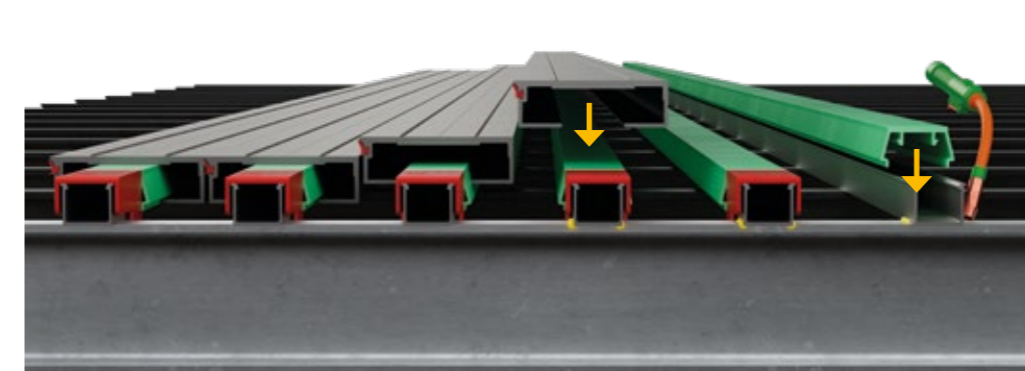

Palier à encliquetage sur toute la longueur de l'extrusion (brevet en cours)

Montage de divers profils de lamelles

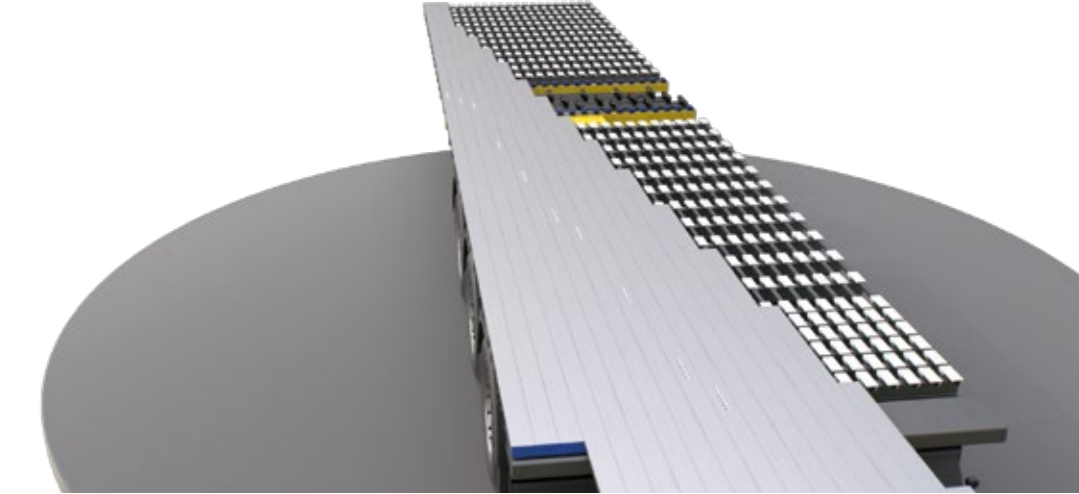

Insertion horizontale par l'arrière

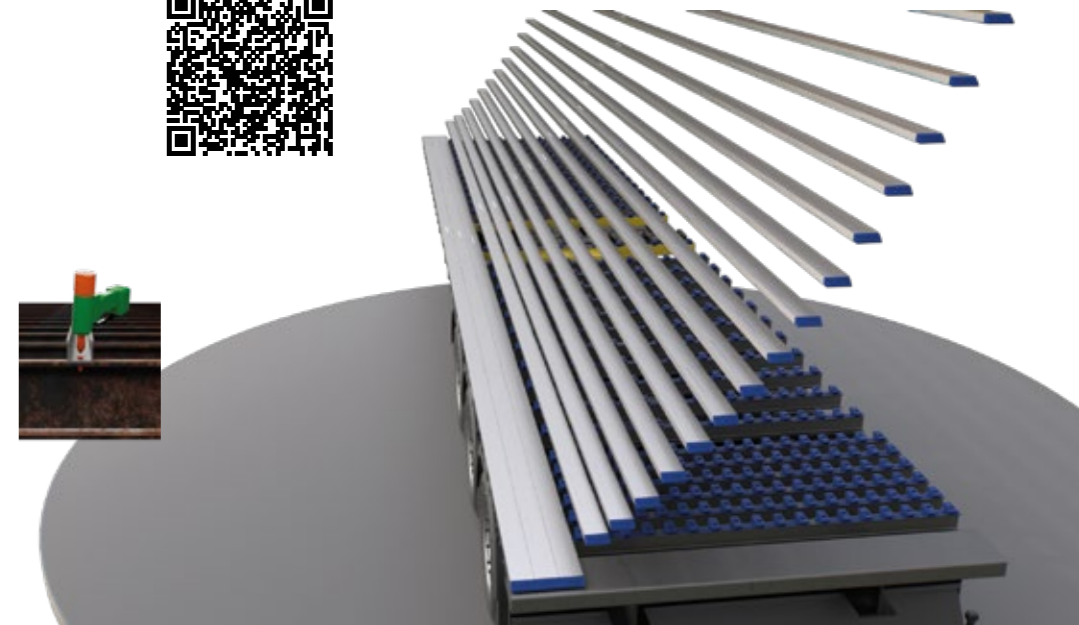

Verticalement de haut en bas

Série LP 100% étanche

Le CF3LP Speedster, l'incarnation de l'innovation dans l'industrie du fond mouvant. Notre système 100 % étanche établit une nouvelle norme en matière d'efficacité et de fiabilité, ce qui en fait la solution la plus rapide disponible sur le marché aujourd'hui.

Vitesse inégalée : Faites l'expérience d'une efficacité inégalée avec le CF3LP Speedster. C'est le déchargeur de déchets étanche le plus rapide au monde ! L'opération assure un déchargement en douceur et maximise la productivité.

Compact mais solide : la conception compacte garantit une perte minimale d'espace dans les compartiments. Aucun autre système LP au monde ne peut contenir plus de m³. Le Speedster se targue d'une résistance exceptionnelle, il peut supporter de lourdes charges avec facilité tout en restant incroyablement léger et compact, ce qui permet de transporter plus de marchandises - payantes.

Installation et entretien faciles : L'installation du système Speedster est un jeu d'enfant, et l'entretien est encore plus simple, le système d'entraînement étant situé entièrement à l'extérieur de l'espace de chargement. Sa conception modulaire permet de retirer et de remplacer facilement les cylindres individuellement, ce qui minimise les temps d'arrêt et assure le bon déroulement des opérations.

Des décennies d'expérience : Le CF3LP Speedster est l'aboutissement d'années d'expérience mondiale sur le marché de l'étanchéité. Faites confiance à l'excellence de ses performances et laissez le Speedster élever vos capacités de transport à de nouveaux sommets.



Speedster

Unité d'entraînement :
CF3LP-Speedster

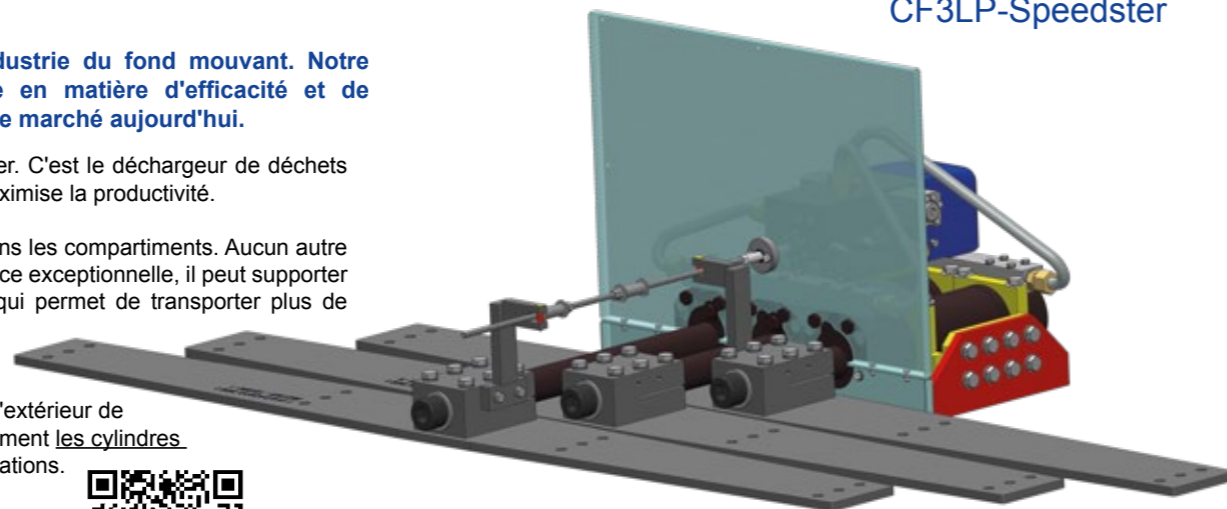

Série LR Résistance aux fuites

Cargo Floor s'engage à protéger la planète et a développé le plancher Leak Resist pour empêcher les produits de s'écouler sur la route et de contaminer l'environnement. Cargo Floor a plus de 25 ans d'expérience avec diverses solutions uniques de sols étanches et résistants aux fuites.

En utilisant la série Cargo Floor LR, les "déchets" contenant des liquides peuvent être transportés de manière sûre et respectueuse de l'environnement.

Cargo Floor a mis au point une conception unique de sous-pont coulissant où l'unité d'entraînement standard de Cargo Floor est montée SOUS le plancher. Cette conception s'est avérée être la solution idéale pour éviter les fuites sur la route tout en offrant une stabilité et une résistance aux chocs supérieures. Le système simple d'insertion des profilés du faux-plancher rend l'installation rapide et facile, tant pour les applications nouvelles que pour les modifications ultérieures.

Le faux-plafond peut être monté sur des traverses en aluminium par soudage ou par rivetage et peut également être monté sur des traverses en acier par rivetage. L'étanchéité peut être réalisée par soudage ou à l'aide d'un kit.

Un palier solide est installé sur toute la longueur de la remorque, directement sous les profils du fond mouvant.

Remarque importante La série LR est résistante aux fuites et n'est PAS considérée comme 100% étanche en raison de la construction de l'unité d'entraînement sous le niveau du sol. Toute fuite éventuelle ne doit être possible au niveau de la jonction entre le système d'entraînement et les profilés de sol. Un bac collecteur peut être installé afin d'éviter tout débordement sur le sol.



CF500-LR

Unité
d'entraînement :
CF500-LR



👉 déchargeur de déchets LP le plus rapide au monde 👉 le plus grand volume en m³ du monde 👉 100% étanche 👉 charge utile la plus élevée 👉 poids léger

👉 résistance aux fuites 👉 haute résistance aux chocs 👉 volume maximal 👉 poids léger

Série LP Unité d'entraînement 100%
étanche : CF3LP-Speedster



Série LR Résistance aux fuites
Unité d'entraînement : CF500-LR



Bac collecteur d'humidité

Diverses solutions de sous-ponts pour les séries LP et LR

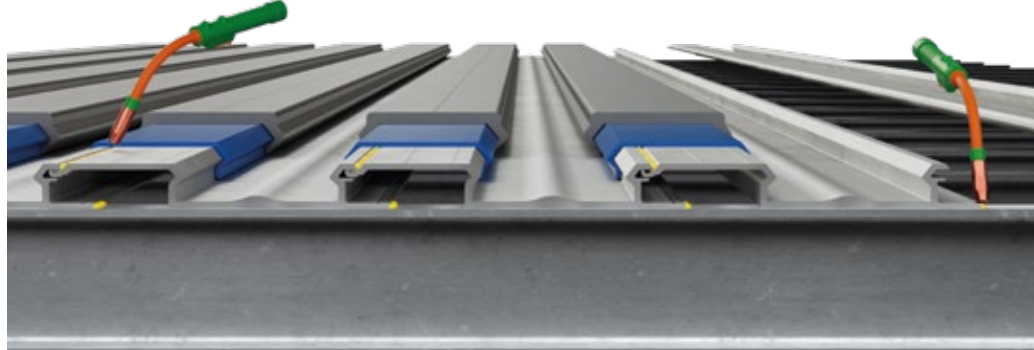

Profils de sous-ponts "glissés" soudés sur des traverses en aluminium (alternativement rivées), scellés par des soudures sur toute la longueur.

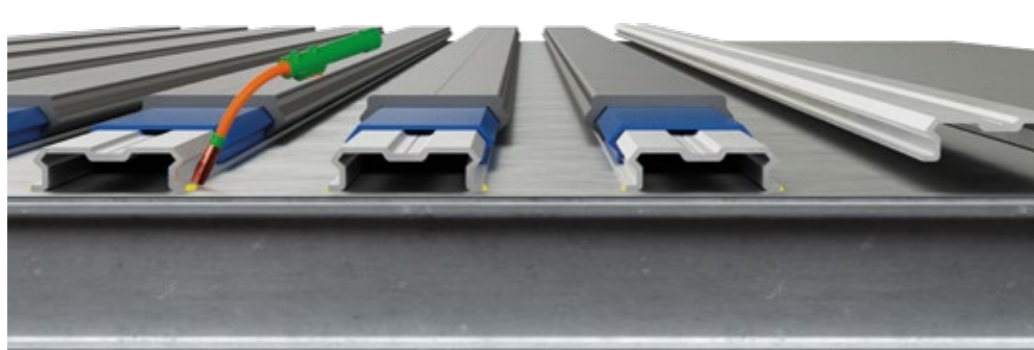

Profils de sous-pont en aluminium en vrac soudés sur une plaque lisse en aluminium.



Profils de sous-ponts en alu "Slide in" rivés sur des traverses en acier et scellés avec un produit d'étanchéité.



Profils de sous-ponts en aluminium libres rivés sur un caisson en acier soudé à une plaque d'acier.

Transfert de déchets



Série Ultra Light

Ce système unique de Cargo Floor léger a été spécialement conçu pour une installation simple dans les camions, les remorques à timon, les conteneurs et les conteneurs interchangeables (démontables).

Quelques caractéristiques du système CF100-SLL :

- Hauteur d'installation la plus basse possible en combinaison avec une traverse de 80 mm
- Poids intrinsèque extrêmement faible de l'unité de puissance
- Vitesse du sol entre 0 et 2,5 mètres / min.
- L'ensemble de l'entraînement hydraulique est commandé uniquement par des moyens mécaniques/hydrauliques
- Le pré-assemblage des cylindres, des tuyaux et des valves dans un cadre compact permet une installation très simple et rapide
- Le sous-châssis peut être déposé, auquel cas l'entraînement hydraulique peut être intégré dans votre propre structure (par exemple en aluminium/composite)
- Permet d'utiliser le volume de chargement maximal
- Adapté à une utilisation en tant que silo de dosage autonome
- Charge maximale 20 tonnes
- Longueur maximale du plancher 9000 mm
- Tuyauterie hydraulique passivée

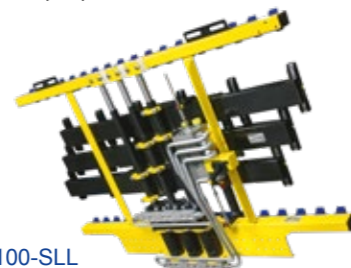

Unité d'entraînement : CF100-SLL



Entraînements à grande vitesse pour les produits agricoles

Cargo Floor dispose de l'unité d'entraînement de déchargement la plus rapide au monde : l'entraînement CF500-HS HighSpeed.



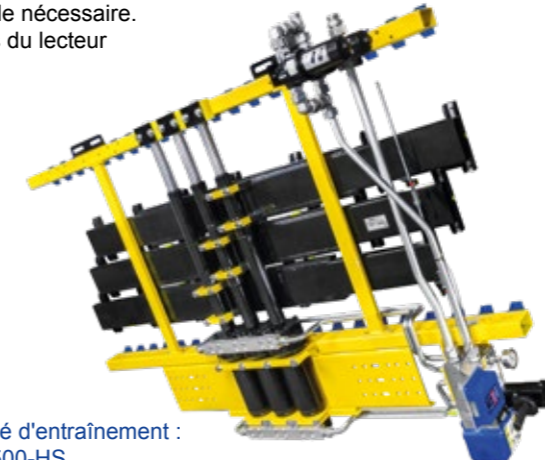

















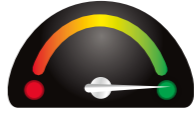









































L'unité d'entraînement déchargera le produit à une vitesse théorique de 4,4 mtr/min (le double de la vitesse normale) en fonction du débit de la pompe spéciale nécessaire. (le double de la vitesse normale) en fonction du débit de la pompe spéciale nécessaire. (voir page 23 pour les caractéristiques techniques du lecteur CF500-HS HighSpeed)























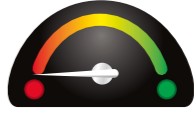



















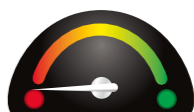

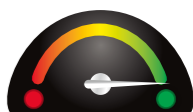



Unité d'entraînement : CF500-HS



Enquête sur les profils : profils standard

Type de profil	Multi-fonctionnalité	Résistance aux fuites	Nettoyabilité	Palettes/balles transport	Passage avec un chariot élévateur	Impact résistance	Poids env.
 <p>Le profilé Alu standard ultime 6/112mm nervuré Grâce à son poids équilibré et à ses proportions solides, ce profilé convient à presque tous les produits devant être transportés. Les nervures ne servent qu'à assurer la traction et le guidage du produit (pour éviter la torsion des palettes). Le joint de forme unique peut être tiré dans le profilé pour éviter les fuites et protéger le produit transporté contre les salissures de la route et les éclaboussures d'eau. Le scellé lui-même est également protégé par la forme du profilé. Pour assurer l'étanchéité des deux côtés de la surface du fond mouvant, un profilé à double étanchéité est fourni. Grâce à ce profilé à double étanchéité, le plancher peut être facilement retourné après plusieurs années, ce qui prolonge sa durée de vie. Ce profilé peut être monté sur la plupart des paliers et sous-paliers en plastique disponibles. Les paliers en dessous sont protégés par la forme du profilé en aluminium, ce qui confère une excellente stabilité au profilé de sol et le protège également contre les salissures de la rue.</p>							X
 <p>Entièrement lisse pour la protection du produit Profilé alu 6/112mm lisse Ce profil lisse est pratiquement identique, en termes de forme et de poids, au profil standard de 6 mm, à l'exception des deux nervures supérieures qui ont été supprimées. Cette mesure a été prise afin d'éviter d'endommager les produits. Si le sol a été monté correctement, ce profilé présente les mêmes excellentes qualités que le profilé standard de 6 mm. Ce profil convient parfaitement au transport de bobines de papier et de produits agricoles.</p>							X + 0 kg
 <p>Le compromis entre poids et impact Profil Alu 8/112 mm nervuré Ce profil "intermédiaire" a la même forme et les mêmes qualités que le profil standard de 6 mm. La seule différence est que ce profil est 2 mm plus épais. Il en résulte une stabilité encore plus grande, mieux adaptée à une utilisation plus intensive, tandis que le risque de déformation du profil en raison de l'impact du produit sur le sol ou du passage d'un chariot élévateur sur le sol est réduit. Si l'on peut faire abstraction de l'augmentation de poids, nous conseillons certainement ce profilé. Ce profil est également disponible en version lisse : Profilé alu 8/112 mm lisse (no. d'art. 37.1505).</p>							X + 160 kg
 <p>Le robuste polyvalent Profilé alu 10/112 mm strié Impact, résistance à l'usure et conduite sur ce profil, rien n'est trop difficile pour ce profil. Le profil lui-même a les mêmes spécifications que le profil standard de 6 mm mais ce profil est 4 mm d'épaisseur peut être utilisé pour le transport de presque tous les produits ou machines. Seuls le poids et le coût supplémentaires de ce profilé pourraient vous faire choisir un autre profilé. Ce profil est également disponible en version lisse : Profilé alu 10/112 mm lisse (no. d'art. 27.0552)</p>							X + 310 kg
 <p>SLP le profil semi étanche Alu 8/112mm SLP nervuré Comme son nom l'indique, ce profil est presque étanche. Le profilé est aussi polyvalent que les versions 8 et 10, mais avec une caractéristique supplémentaire : les produits humides ne peuvent pas s'écouler directement à travers le sol. Les liquides s'écoulent dans une gouttière spéciale. Cette gouttière peut être échangée et peut être simplement retirée du sol pour être nettoyée si nécessaire. Ce profil nécessite un petit ajustement de la tête de lit. Le profilé convient parfaitement au transport de produits fins ou humides qui ne doivent pas s'écouler sur la surface lors du chargement, de la conduite ou du déchargement. Cependant, il n'est pas censé être étanche. Pour cela, nous recommandons la série LR-/LP.</p>							X + 180 kg
 <p>Profilé Heavy Duty Profilé Alu 8-20/112 mm HD Ce profil est un profil dédié. Cela signifie qu'il a été spécialement conçu pour le transport de produits spéciaux (le plus souvent extrêmes). Grâce aux deux merlons ronds en saillie, ce profilé présente une très grande résistance aux chocs et sa forme ronde spéciale le rend facile à nettoyer. Les parties humides et poussiéreuses sont renvoyées dans la forme du tonneau, de sorte que l'humidité, la boue et la poussière peuvent simplement être évacuées vers l'extérieur et qu'il n'y a pratiquement pas de fuite à travers le plancher. Cela protège également le joint d'étanchéité. En raison de son faible poids, le ratio de charge utile reste parfait. Le profilé est moins adapté au transport de palettes et de marchandises emballées.</p>							X + 370 kg
 <p>Le profilé d'impact Heavy Duty dédié à l'extrême Profilé Alu 8-18/112 mm HDI Ce profil est un profil dédié. Cela signifie qu'il a été spécialement conçu pour le transport de produits spéciaux (le plus souvent extrêmes). Grâce aux trois merlons ronds en saillie, ce profilé présente une résistance aux chocs incroyablement élevée, qui peut être comparée à celle de l'acier de construction. Les formes rondes facilitent le nettoyage. Les parties humides et poussiéreuses sont renvoyées dans les canaux, de sorte que l'humidité, la boue et la poussière peuvent simplement être évacuées vers l'extérieur et qu'il n'y a pratiquement pas de fuite à travers le sol. Cela protège également le joint d'étanchéité. En raison de son faible poids, le rapport de charge utile reste parfait. Le profilé est moins adapté au transport de palettes et de marchandises emballées.</p>							X + 600 kg
 <p>Un profilé d'aluminium unique avec une protection supplémentaire et étanche par recouvrement Profilé d'aluminium 11/112 (119) mm à recouvrement lisse Ce profilé alu à recouvrement lisse de 11/112 (119) mm a été spécialement conçu pour les applications où aucune charge ne doit s'infiltrer entre les profilés de plancher et le sol. Cela ne signifie pas que le sol est étanche ou qu'il ne fuira pas. Attention ! Une utilisation incorrecte peut entraîner l'accumulation de matériaux sous la lèvre de chevauchement, ce qui pourrait faire basculer les profilés et, dans le pire des cas, bloquer le plancher.</p>							X + 380 kg
 <p>Xtreme Durable 'hard alloy' profilé de sol en aluminium Profilé en aluminium 7/112mm XD en alliage dur Ce profilé de sol alu 7/112 XD 'X-treme Durable' est fabriqué à partir d'un alliage dur spécialement développé pour les applications de transport qui effectuent des chargements et déchargements fréquents, ainsi que pour le transport de produits plus abrasifs. Il s'agit également d'une alternative extrême et de qualité supérieure aux profilés de sol en acier, en particulier si la multifonctionnalité (transport de palettes, surface de sol plane, possibilité de passer sur le sol avec un chariot élévateur) et le poids sont d'une importance capitale pour vous. Le plus léger, le plus solide et le plus résistant à l'usure!</p>							X + 120 kg

Enquête sur les profils : Profils larges Bulkmove

Type de profil	Multi-fonctionnalité	Résistance aux fuites	Nettoyabilité	Palettes/balles transport	Passage avec un chariot élévateur	Impact résistance	Poids env.
 <p>Entièrement lisse pour la protection du produit poids extrêmement léger Profil Alu 6/156,8mm lisse Profils latéraux non mobiles Ce profilé lisse a un poids équilibré et des proportions solides qui le rendent adapté au transport de presque tous les produits. Le joint de forme unique peut être tiré dans le profilé pour éviter les fuites et protéger le produit transporté contre les salissures de la route et les éclaboussures d'eau. Le joint lui-même est également protégé par la forme du profilé. Pour assurer l'étanchéité des deux côtés de la surface du fond mouvant, un profilé à double étanchéité est fourni. Grâce à ce profilé à double étanchéité, le plancher peut être facilement retourné après plusieurs années, ce qui prolonge sa durée de vie. Ce profilé peut être monté sur la plupart des blocs d'appui en plastique et des sous-planchers disponibles. Les roulements en plastique situés en dessous sont protégés par la forme du profilé en aluminium, ce qui confère une excellente stabilité au profilé de sol et le protège également des salissures de la rue. L'énorme surface d'appui et de roulement assure une durée de vie extrêmement longue. Pour une vidange sûre et propre de la remorque, tous les profilés de sol sont scellés par un capuchon en aluminium. Les profilés ne nécessitent aucun entretien, mais le nettoyage à l'aide d'un nettoyeur à vapeur à haute pression est autorisé sans aucune concession. La largeur des profilés est conçue de manière à laisser suffisamment d'espace pour deux profilés latéraux fixes dans lesquels des œillets d'arrimage homologués peuvent être montés. Le profilé est recyclable à 100 % et conserve une certaine valeur résiduelle. Également disponible en 10 mm. Le profilé n'est PAS adapté au transport de palettes et de marchandises emballées par le mouvement du plancher.</p>							X
 <p>Profilé Heavy Duty profilé Alu 8/20-156,8mm HD Ce profilé est un profilé dit "dédié". Cela signifie que le profilé est spécialement conçu pour le transport de produits spéciaux (le plus souvent extrêmes). Grâce aux deux merlons ronds en saillie, ce profilé présente une très grande résistance aux chocs et sa forme ronde spéciale le rend facile à nettoyer. Les parties humides et poussiéreuses sont renvoyées dans la forme du tonneau, de sorte que l'humidité, la boue et la poussière peuvent être simplement évacuées vers l'extérieur et qu'il n'y a pratiquement pas de fuite à travers le plancher. Cela protège également le joint d'étanchéité. Grâce à son poids minimum, le rapport de charge reste parfait. Le profilé n'est PAS adapté au transport de palettes et de marchandises emballées par le mouvement du plancher.</p>							X + 310 kg
 <p>XHDI (X-treme Heavy Duty Impact) Profil Alu 10/22-156,8mm XHDI Ce profilé est un profilé dit "dédié". Cela signifie qu'il a été spécialement conçu pour le transport de produits spéciaux (le plus souvent extrêmes). Grâce aux trois merlons ronds en saillie, ce profilé présente une très grande résistance aux chocs et sa forme ronde spéciale le rend facile à nettoyer. Les parties humides et poussiéreuses sont renvoyées dans les gouttières en forme de tonneau, de sorte que l'humidité, la boue et la poussière peuvent simplement s'écouler vers l'extérieur et ne s'infiltrer pratiquement pas à travers le plancher. Cela protège également le joint d'étanchéité. En raison du poids minimum, le rapport de charge utile reste parfait. Ce profilé est moins adapté au transport de palettes et de marchandises emballées, qui doivent être chargées et déchargées à l'aide d'un chariot élévateur.</p>							X + 710 kg
 <p>HD SEALLESS Profil alu 11/33-156,8mm HD SEALLESS Ce profilé est un profilé dit "dédié". Cela signifie qu'il a été spécialement conçu pour le transport de produits spéciaux (le plus souvent extrêmes). Grâce aux merlons ronds en saillie, ce profilé présente une très grande résistance aux chocs et sa forme ronde spéciale le rend facile à nettoyer. Les parties humides et poussiéreuses sont renvoyées dans la forme du tonneau, de sorte que l'humidité, la boue et la poussière peuvent simplement s'écouler vers l'extérieur et ne s'infiltrer pratiquement pas dans le sol. Grâce à son poids minimum, le rapport de charge reste parfait. Ce profilé n'est PAS adapté au transport de palettes et de marchandises emballées, même à l'aide d'un chariot élévateur !</p>							X + 730 kg
 <p>LR/LP platines Alu 10/133mm platines étanches HD (Heavy Duty) Ce profilé est spécialement conçu pour les applications d'étanchéité et de résistance à l'étanchéité du Cargo Floor. Il s'adapte à une bande de roulement en plastique solide sur toute la longueur et ne peut pas se soulever. Il y a un canal entre les lames mobiles pour permettre un nettoyage à haute pression. Le profilé ne peut être combiné qu'avec un faux-plafond en T spécial. La configuration totale du pont en T, du bloc de roulement solide et de ce profilé de platelage offre la plus grande résistance aux chocs importants ! Il ne convient pas au transport de matériaux fins et de palettes. Également disponible en version légère de 7 mm.</p>							Non comparable
 <p>Joint protégé Alu 7/156,8mm joint protégé Grâce à ce profilé de sol spécial en aluminium, le joint est entièrement protégé et le chevauchement important du profilé sur le profilé de sol adjacent assure une étanchéité presque totale à la poussière et aux fuites. Ce profilé est donc particulièrement adapté au transport de produits très fins et poussiéreux, ainsi que de produits à forte teneur en humidité. Toutefois, il n'est pas possible de transporter des palettes sur ce plancher, ni de passer dessus avec un chariot élévateur à fourche.</p>							X + 454 kg
 <p>Forme en L en acier Forme en L en acier Ce profilé est spécialement conçu pour le transport de matériaux abrasifs sans compromis. Le poids n'est-il pas l'élément le plus important ? Mais le degré de résistance des profilés de fond mouvant l'est ? Nous vous recommandons alors d'opter pour le profilé de sol en L, super solide et résistant. Le choix de la forme et du matériau fait de la forme en L la solution parfaite pour le transport de matériaux abrasifs. La résistance aux chocs est également relativement élevée en raison de la forme et de la solidité du profilé. Conservation Magnelis®: il s'agit d'une conservation unique de l'acier composée de zinc, de magnésium et d'aluminium. Cette préservation est unique parce que les petits dommages se réparent d'eux-mêmes. Parce que c'est pourquoi cette préservation est considérée comme l'une des meilleures pour l'acier.</p>							X + 879 kg



Joint de sol

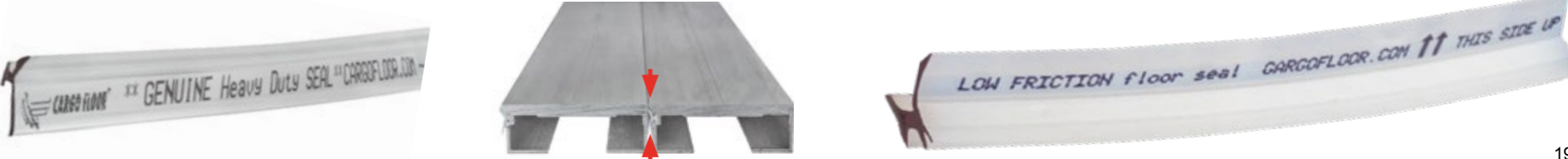

Options facultatives



①



②

- ① Embouts HD en acier
- ② Bloc de résistance aux chocs pour le déplacement de la traverse (vert)
no. d'art. 4107061

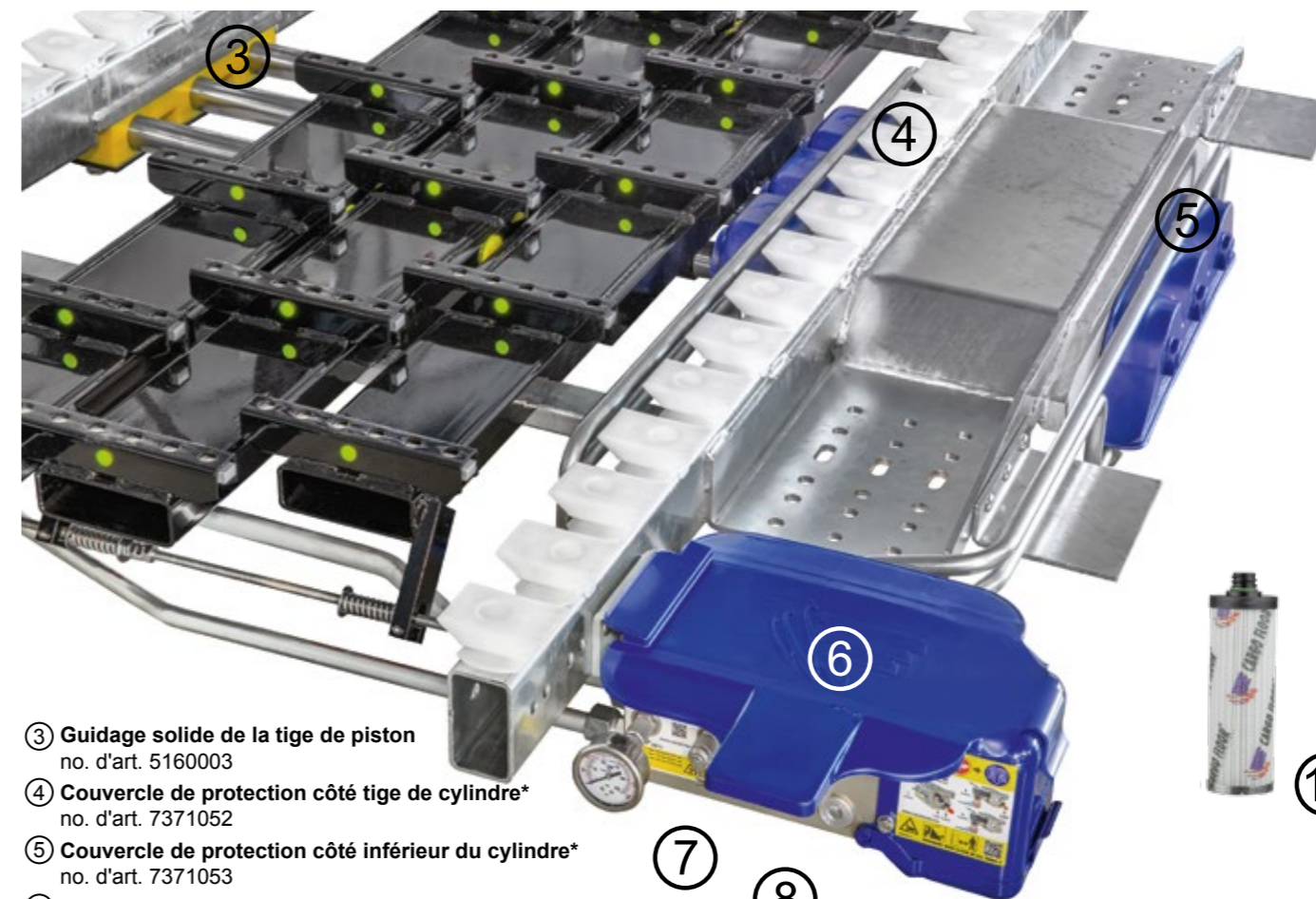

- ③ Guidage solide de la tige de piston
no. d'art. 5160003
- ④ Couvercle de protection côté tige de cylindre*
no. d'art. 7371052
- ⑤ Couvercle de protection côté inférieur du cylindre*
no. d'art. 7371053
- ⑥ Couvercle de protection valve de contrôle côté supérieur*
no. d'art. 7371054
- ⑦ Pression du Cargo Floor 0-250 bar
no. d'art. 7199003.01
- ⑧ Interrupteur de sécurité pour la température de l'huile
protection contre la surchauffe.
no. d'art. 6104024.01
- ⑨ Bloc en T en plastique solide
- ⑩ Couvercle d'usure en acier inoxydable
- ⑪ Plaque anti-usure en acier inoxydable
- ⑫ Cargo Roller pour le déplacement
de la cloison, no. d'art. 5165003
- ⑬ CSC Connecteur de porte-bagages
directement sur le lecteur
- ⑭ Élément filtrant de pression QP
no. d'art. 7372011



⑨



⑩



⑪



⑬

CSC
Connecteur de porte-bagages



⑫

Rouleau à cargaison



⑭

Embouts en aluminium : sûrs et propres

Le système Cargo Floor est doté d'embouts à 45° qui scellent les profils du plancher. Cela permet de maintenir le chargement hors du plancher et d'éliminer les points de pincement. Aucun dommage corporel (santé et sécurité).

container Drive" intermodal



Ce Cargo Floor Drive ultra bas est spécialement conçu pour être monté dans un conteneur de 20, 40 ou 45 pieds. Pour les applications intermodales.

Unité d'entraînement :
CF350-CD

Le CF350-CD a la hauteur de construction la plus basse pour un moteur capable de transporter 33 tonnes de charge utile. L'installation peut être facilement réalisée en le fixant au rail inférieur existant du conteneur avec un renforcement limité. Le montage de ce système dans un conteneur permet de créer un conteneur à déchargement automatique lorsque vous souhaitez transporter de grandes quantités de produits en vrac tels que des déchets ménagers, des copeaux de bois, des vieux papiers, etc. et utiliser le transport intermodal.

Les conteneurs peuvent être mis sur un train pour être transportés vers un port ou une usine d'incinération d'énergie en utilisant des châssis de conteneurs standard facilement disponibles au lieu de remorques dédiées. Pour le déchargement, vous pouvez utiliser soit l'unité TK du tracteur, soit un groupe électrogène autonome.



Caractéristiques techniques des unités d'entraînement hydrauliques



Montage au centre
(Montage sur le périmètre)

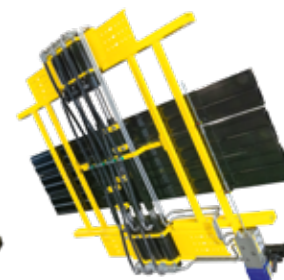

Type	CF500 SLC Standard (HighSpeed)*	CF600 HDC	CF3LP- Speedster	CF350 CD Container drive	CF100 SLL	CF800 HD-6 cyl.
Poids (minimum) kg	450 500	538	382	455	295	1038
Disponible en version Cargo Bulkmover	oui (oui)*	oui	N/A	oui	oui	oui
Possibilités opérationnelles	E/B/A (B/A)*	E/B/A	B/A	E/B/A	E/B/A	E/B/A
Alésage du cylindre mm	100	120	110	100	80	100
Diamètre de la tige du piston mm	45	45	56	45	35	55
Course utile mm	200	200	150	200	150	200
Volume de la Cylindrée ltr	2,82	4,2	2,48	2,82	1,36	5,3
Volume d'huile par cycle ltr	8,45	12,6	7,45	8,45	4,09	16
Pression de service bar	170	130	180	130	130	170
Pression max. bar	225	170	200	170	175	225
Débit huile par minute recommandé ltr	110 (180)*	130	110	110	70	110
Débit d'huile d'une minute max. ltr	130 (200)*	160	130	130	80	130
Filtre de pression µm/micron	10 (2x10)*	10	10	10	10	10
Vitesse au débit huile dbit par minute recommandé mtr	2,6 (4,3)*	2,1	2,2	2,6	2,6	1,4
Vitesse au débit huile max par minute mtr	3,1 (4,7)*	2,6	2,6	3,1	2,9	1,6
Durée théorique de déchargement d'une remorque 13.6mtr min	6 (3)*	7	5,5	6	n/a	12
Capacité de chargement max. ton	40	50	35	33	20	80
Capacité de pompe recommandée (système à 2 lignes) :						
Débit par minute ltr	110 (180)*	110	130	110	70	110
Pression max. bar	250	200	225	250	200	250
Diamètre du tuyau de Pression mm	20x2 (25x2)*	25x2	20x2	20x2	20x2	20x2
Diamètre de la conduite de retour mm	25x2 (30x2)*	30x2	25x2	25x2	25x2	25x2
Remplissage du réservoir au débit préconisé ltr	110 (180)*	100	130	110	70	100
Remplissage du réservoir d'huile au débit max. ltr	130 (200)*	130	130	130	80	130
Température d'huile max. °C	100	100	100	100	100	100

Types d'huile: minérale et biologique (HEES) ; plages de températures ambiantes : ● ISO VG32 (-15 < 30 °C) ● ISO VG46 (15 < 40 °C) ● ISO VG22 (-25 < -15 °C)



À propos du Cargo Floor

Fabricant de premier plan au niveau mondial

Cargo Floor est le premier fabricant mondial de systèmes de **fond mouvant à chargement horizontal**. Avec plus de 30 ans d'expérience dans le secteur, Cargo Floor offre une excellente qualité avec les plus hauts niveaux de service et d'assistance à la clientèle. **Reconnus mondialement comme leader du marché**, nos produits sont fabriqués dans une usine certifiée ISO 9001-2015. Avant d'être livré, chaque système de fond mouvant est rigoureusement testé en termes de fonction, de taille et d'étanchéité, afin de garantir que chaque produit est facile à installer par ses clients et qu'il fonctionne comme prévu. Cargo Floor est fièrement fabriqué aux Pays-Bas et exporté dans le monde entier.



Innovante

Nous sommes fiers de notre expérience, car nous travaillons avec les équipementiers pour concevoir et construire les meilleurs systèmes de (dé)chargement possibles. En combinant cette expérience avec les commentaires des entreprises de transport, des experts en manutention et des responsables logistiques, nous sommes en mesure de développer le système le plus fiable, le plus solide et le plus durable pour chaque application, tout en étant le système de fond mouvant le plus léger disponible sur le marché. Nous nous efforçons d'être le fabricant et le fournisseur de systèmes de fond mouvant le plus innovant au monde en utilisant les toutes dernières technologies et des composants de pointe. Toutes les unités d'entraînement de Cargo Floor sont alimentées par des systèmes hydrauliques et entraînées mécaniquement par des vannes internes afin d'éviter que des contaminants tels que la poussière et la saleté n'aient un impact sur les performances.



Durabilité

Tout commence par une idée.

Une idée pour améliorer et faire évoluer le monde dans lequel nous vivons. Nous étudions tout jusqu'à la perfection, car seule la qualité génère la qualité. Notre objectif est d'obtenir une efficacité maximale de manière simple et durable afin de construire un avenir meilleur pour les générations futures. Nous voulons partager nos idées avec le reste du monde. Montrer que "qualité" et "durabilité" sont deux concepts qui peuvent coexister. Notre idée est de protéger à la fois l'être humain et l'environnement, en réduisant les risques et en tirant le meilleur parti de ce que notre planète nous offre. Nous voulons aller au-delà de nos frontières et tracer une nouvelle voie pour l'avenir. Mais l'avenir est plus proche que vous ne le pensez...

Cargo Floor, votre avenir est dans notre monde.



Cargo Floor B.V. s'est spécialisé dans les groupes de produits suivants :

- Mobile de Cargo Floor

Systèmes de fond mouvant hydraulique pour le transport de tout types de matériaux en vrac.

- CargoMatic, la solution logistique

Un système de convoyage du quai à la remorque pour un transport rapide, sûr et efficace chargement/déchargement entièrement automatique de tous les matériaux emballés.

- Cargo Floor fixe

Fonds mouvants hydrauliques pour le transport autodéchargeant/ systèmes de dosage dans les usines (ingénierie, conception, conseil).

- Service et installation



Cargo Floor B.V.
BYTE 14
7741 MK COEVORDEN
Les Pays-Bas
☎ +31 524 593 900

✉ info@cargofloor.com

Cargo Floor USA, Inc.
Texarkana
Texas
ÉTATS-UNIS

🌐 cargofloor.com



RÉSEAU MONDIAL DE SERVICES