

## CARGO FLOOR MANUEL DE L'UTILISATEUR

Nous souhaitons à l'aide des données suivantes vous proposer une utilisation correcte du système Cargo Floor et en cas de panne éventuelle, vous indiquer les étapes à suivre pouvant mener à une solution rapide. Nous vous invitons à lire et à suivre attentivement nos instructions afin que le système Cargo Floor vous offre un fonctionnement fiable et sans panne pendant de nombreuses années et **garantisse votre** santé et votre sécurité.

Si après avoir respecté les conditions d'utilisation, le système Cargo Floor ne fonctionnait pas ou ne fonctionnait pas correctement, prenez contact avec votre carrossier en métal qui vous aidera à résoudre ce problème.

Ne manquez surtout pas de lire également, attentivement et entièrement, les « Directives et conseils importants»!

Les mesures fournies dans ces instructions sont basées sur le système métrique. Les mesures impériales sont également fournies derrière entre crochets [0].

### TABLE DES MATIERES

<b>Généralités</b> .....	<b>1</b>
Directives et conseils importants pour la mise en service du système de chargement/déchargement...	2
Consignes principales de santé et de sécurité .....	5
Arrêt d'urgence .....	6
Check-list avant le démarrage (déchargement/chargement) .....	6
Autocollants .....	7
Information kit hydraulique .....	8
Comment vérifier la fonction de chargement/déchargement choisie .....	9
Possibilité de fonctionnement modulaire .....	10
Information kit hydraulique .....	11
Check-liste hydraulique pour le système Cargo Floor .....	12
Plaquette signalétique.....	13
Spécifications techniques du Cargo Floor .....	14
Instructions de maintenance .....	15
Réglage de la tige filetée de la vanne de commande .....	16
Conditions de garantie .....	17
<b>Commande A</b> .....	<b>19</b>
Bloc commande .....	19
Fonction de chargement et de déchargement .....	19
Schéma hydraulique de commande "A" .....	20
Dépannage A.....	21
<b>Commande B</b> .....	<b>22</b>
Bloc commande .....	22
Fonction de chargement et de déchargement .....	22
Fonctionnement des interrupteurs.....	23
Récepteur App.....	24
Transmetteur (CF TX) de télécommande .....	24
Asservissement manuel .....	25
Schéma électrique de commande "B" .....	26
Schéma hydraulique de commande "B" .....	27
Dépannage .....	28
<b>Commande E</b> .....	<b>30</b>
Bloc commande .....	30
Fonctionnement des interrupteurs.....	30
Récepteur App.....	32
Transmetteur (CF TX) de télécommande .....	32
Asservissement manuel .....	33
Schéma électrique de commande "E" .....	34
Schéma hydraulique de commande "E" .....	35
Etrangleur .....	36
Dépannage .....	37
Données de contact.....	39

## **DIRECTIVES ET CONSEILS IMPORTANTS POUR LA MISE EN SERVICE DU SYSTEME DE CHARGEMENT/DECHARGEMENT**

Avant de mettre en service le système de chargement et déchargement de Cargo Floor, vous devez suivre les conseils ci-dessous et vérifier les points de contrôle indiqués, de sorte qu'aucun dommage ne puisse se produire au niveau du système Cargo Floor et du véhicule.

Il est nécessaire que vous passiez en revue l'ensemble des points d'attention avant de mettre en service le système Cargo Floor, et qu'aucun chargement ne se trouve dans le véhicule. De même, les différents commutateurs/valves de commande doivent être actionnés au préalable sans chargement, afin de bien savoir comment le système fonctionne. Notre principal conseil est d'effectuer ceci durant la récupération du véhicule auprès de votre fournisseur, de sorte qu'un employé qualifié puisse répondre à d'éventuelles questions et vous guider de manière adéquate.

### **Important :**

- Vérifiez toujours si le dispositif de transport (déchargement/chargement) souhaité et sélectionné par vos soins est réellement activé et en fonctionnement !!
- Si le système n'entre pas en action, désactivez le système Cargo Floor et la pompe hydraulique ; vous devez ensuite toujours suivre les conseils et directives ci-dessous. N'essayez jamais pendant une période inutilement longue ; ceci peut entraîner de graves dommages au niveau de votre système Cargo Floor et/ou du véhicule.
- Après utilisation, le système Cargo Floor et la pompe hydraulique doivent toujours être complètement désactivés. Commutateurs en position « 0 », levier en position neutre.

En cas de doute ou de manque de clarté concernant ces conseils et directives, vous devez toujours prendre contact avec votre fournisseur ou un atelier officiel.

Chaque système Cargo Floor est accompagné de manière standard d'un manuel d'utilisation. Si celui-ci n'est pas présent, vous devez prendre contact avec votre fournisseur ou le télécharger par l'intermédiaire du site Web officiel de Cargo Floor : [www.cargofloor.com](http://www.cargofloor.com).

- A) Ouvrez toujours les portes du véhicule avant de mettre la pompe hydraulique en service. Note ! L'accumulation de pression contre les portes peut provoquer une ouverture violente de ces dernières. En outre, une partie de la cargaison pourrait tomber du véhicule après l'ouverture des portes. Il est dès lors nécessaire de TOUJOURS SE TENIR A L'ECART pour éviter que des produits vous tombent dessus ! L'un et l'autre pourraient provoquer des dommages et/ou des blessures. Il est toujours recommandé d'utiliser la serrure de porte pneumatique (s'il y en a une).
- B) 1. Vérifiez si les raccords (rapides) du véhicule sont branchés correctement sur le P (Pression). et le T (Réservoir/retour). Veillez également à ce que les raccords soient complètement serrés jusqu'au bout, ou qu'ils soient encastrés les uns dans les autres sur toute la longueur.  
**IMPORTANT : les raccords de pression et de retour ne doivent jamais être inversés ou échangés. Lors du branchement, veillez à éviter que de la saleté ou de l'eau pénètre dans les canalisations !**
2. Avant l'accouplement, vérifiez si les clapets de non retour peuvent s'ouvrir facilement (contrôle : les clapets de non retour doivent pouvoir être ouverts à tout moment en poussant avec le doigt ; si ce n'est pas le cas, il existe un risque que de la pression s'accumule dans les canalisations hydrauliques, ce qui empêchera le système de fonctionner).  
ATTENTION : des raccords hydrauliques mal branchés ou non ouverts entraîneront de graves dommages au niveau du système Cargo Floor ainsi que du véhicule.
- C) Le véhicule (pompe) doit être équipé d'une soupape de détente réglée sur la pression maximum selon le système. Reportez-vous aux spécifications techniques. Si le levier à double fonction (bascule/Cargo Floor) est présent, assurez-vous qu'il se trouve en position "Cargo Floor". La pression ne peut pas dépasser le maximum réglé et la pression de service tolérée du système Cargo Floor. Une soupape de détente mal réglée peut endommager le système Cargo Floor et le véhicule.
- D) Durant le fonctionnement, le frein (à main) du véhicule doit toujours être engagé. Vous devez cependant déplacer le véhicule à temps vers l'avant, afin que le véhicule puisse être déchargé plus rapidement ; ceci permet également d'éviter une surcharge et une usure inutile au niveau du sol ainsi que du véhicule.



- E) L'utilisation d'une télécommande est autorisée uniquement lorsque le fonctionnement complet a été testé avant de commencer chaque chargement ou déchargement. Vous devez toujours contrôler si la fonction que vous avez choisie est réellement activée. Si par exemple vous sélectionnez par erreur la fonction de chargement alors que vous voulez décharger, ceci pourrait entraîner des dommages irréversibles au niveau du système Cargo Floor, ainsi que du véhicule.
- F) Durant le fonctionnement du système Cargo Floor, tous les boutons/leviers d'ARRÊT et de commande présents doivent être accessibles librement.
- G) L'élément filtrant du filtre-pressé doit être remplacé au minimum 1 fois par an. Si les raccords entre le véhicule et le système Cargo Floor sont débranchés régulièrement, il est conseillé de vérifier régulièrement la présence d'encrassement au niveau du filtre-pressé et de remplacer plus souvent l'élément filtrant du filtre-pressé. Vérifiez également le filtre de retour (non fourni par Cargo Floor) éventuellement présent. Si un élément filtrant n'est pas remplacé à temps, il existe un risque de dommage voire de panne au niveau du système Cargo Floor ainsi que du véhicule.
- H) Tous les éléments mobiles du système Cargo Floor doivent être protégés. En outre, personne ne doit se trouver à moins de 10 mètres [30'] d'un système Cargo Floor en fonctionnement.
- I) En cas de dysfonctionnements/travaux, le système Cargo Floor peut être approché uniquement après la désactivation de l'ensemble des appareils, y compris la pompe hydraulique. Et une fois que le système Cargo Floor est totalement déconnecté de l'alimentation et de la pompe en ce qui concerne les systèmes électrique et hydraulique.
- J) Le desserrage éventuel de la fixation boulonnée des profilés de plancher sur le système Cargo Floor doit être contrôlé régulièrement. Le contrôle sur le sol du véhicule peut être effectué facilement par un personnel qualifié. À cet effet, le système Cargo Floor doit se trouver en position déchargée et la personne doit poser son doigt à moitié sur la lame de plancher et sur la vis présente. Aucun mouvement/jeu réciproque ne doit être constaté entre le profilé de plancher et la vis. Le fait de ne pas contrôler ces fixations peut entraîner éventuellement des dommages au niveau du système Cargo Floor. Durant ce contrôle, une deuxième personne doit être présente pour pouvoir désactiver le système Cargo Floor.
- K) Vérifiez si la quantité minimale d'huile prescrite est bien présente (150 l [40 gallon]). Une quantité insuffisante d'huile dans le réservoir hydraulique entraînera des dommages aussi bien au niveau de la pompe que du système Cargo Floor.
- L) Veillez à ce que le système ne dépasse jamais le nombre maximal admissible de 16 courses de travail par minute. Seul un système Cargo Floor du type CF500 Power Speed peut effectuer un nombre maximal de 23 courses de travail par minute. Un nombre supérieur de courses de travail peut entraîner des dommages au niveau du système Cargo Floor, ainsi que du véhicule.
- M) L'utilisation de diamètres trop petits au niveau des canalisations, raccords et tuyaux hydrauliques peut entraîner des dommages.
- N) En cas de non fonctionnement ou de constatation d'un dysfonctionnement au niveau du système Cargo Floor, le système Cargo Floor et la pompe hydraulique doivent être immédiatement désactivés. Ensuite, vous devez vérifier d'abord tous les points de contrôle, avant de réactiver la pompe et le système Cargo Floor. Afin d'éviter une surchauffe de l'huile, vous devez contrôler régulièrement la température d'huile en touchant DÉLICATEMENT et avec PRUDENCE la conduite et/ou le réservoir d'huile avec votre main. Si vous ne pouvez pas laisser votre main, vous devez arrêter immédiatement le système. **ATTENTION : TOUT CONTACT AVEC DE L'HUILE ET DES ÉLÉMENTS EN SURCHAUFFE PEUT ENTRAÎNER DES BRÛLURES !**
- O) La cause du non fonctionnement ou de l'absence de démarrage du système Cargo Floor peut également résulter d'autres composants hydrauliques éventuellement présents, qui sont raccordés ou non au même circuit hydraulique du système Cargo Floor.
- P) Le coincement éventuel des profilés de plancher en raison du transport d'un chargement non autorisé ainsi que le gel éventuel du plancher ou du produit sur le plancher peut entraîner des dommages potentiels au niveau du système Cargo Floor ainsi que du véhicule. Conseil : en cas de gel, arrêtez le système et essayez de trouver un abri (espace chauffé) pour laisser dégeler le produit.
- Q) L'alimentation électrique du système Cargo Floor étant souvent reliée au circuit d'éclairage du véhicule, il est recommandé d'allumer l'éclairage et de le maintenir allumé durant le fonctionnement du système.



- R) L'entretien et la réparation du système Cargo Floor doivent être effectués uniquement par un personnel qualifié. Des pièces Cargo Floor d'origine doivent être utilisées à tout moment, pour pouvoir garantir une bonne et longue durée de vie du système Cargo Floor.
- S) En ce qui concerne le poids maximal que vous pouvez charger sur le véhicule, les directives de la loi doivent toujours être respectées. Même si le système peut transporter plus, la loi fixe la limite maximale. Un chargement beaucoup trop lourd peut éventuellement entraîner également des dommages au niveau du système Cargo Floor, ainsi que du véhicule.
- T) Vérifiez si le bon type et la bonne qualité d'huile hydraulique sont utilisés. L'utilisation d'une huile incorrecte peut entraîner éventuellement des dommages au niveau du système Cargo Floor ainsi que de la pompe.
- U) Contrôlez la bonne tension du véhicule. Vérifiez également s'il n'y a aucune connexion électrique ouverte. Une installation électrique de mauvaise qualité peut entraîner d'éventuels dommages au niveau du système Cargo Floor ainsi que du véhicule.
- V) Vérifiez si la ridelle éventuellement présente fonctionne de manière souple et correcte. Une ridelle fonctionnant correctement permet un déchargement propre et rapide du produit. Une ridelle ne fonctionnant pas correctement peut entraîner un délai supplémentaire pour le déchargement et des dommages au niveau du véhicule.
- W) L'utilisation du système Cargo Floor par une personne non qualifiée peut entraîner éventuellement des dommages au niveau du système Cargo Floor ainsi que du véhicule.
- X) Une température d'huile trop élevée entraînera à coup sûr des dommages au niveau du système Cargo Floor ainsi que des autres composants hydrauliques, parmi lesquels la pompe.
- Y) Il est recommandé en toutes circonstances de veiller à ce que le système Cargo Floor soit arrêté au moment où tous les vérins sont rétractés (c'est normalement le cas lorsque l'ensemble des profilés de plancher se trouve en direction du côté déchargement (portes du véhicule). Si les vérins ne sont pas rétractés, ceci peut entraîner des dommages au niveau du système Cargo Floor.
- Z) Afin d'éviter l'endommagement des profilés de plancher, il convient d'être prudent et de limiter le plus possible la hauteur de déversement. En outre, en cas de transport de matières non autorisées agressives, corrosives, chaudes, dures, tranchantes ou collantes, il existe un risque d'endommagement du système Cargo Floor ainsi que du véhicule. Évitez toujours le chargement et le déchargement de produits tranchants. Vous pouvez toujours en être sûr lorsque le chargement à une dureté inférieure à celle des profilés de plancher. En cas de doute, utilisez une bâche de protection ou consultez votre fournisseur.
- AA) Franchissabilité par chariot élévateur. En principe, tous les planchers sont franchissables avec un chariot élévateur, mais consultez toujours au préalable votre fournisseur pour voir quelles charges sont admises sur votre véhicule.  
Une surcharge entraînera à coup sûr des dommages au niveau du système Cargo Floor ainsi que de votre véhicule.
- BB) Si la ou les commandes d'urgence ont été utilisées, celles-ci doivent toujours être replacées dans leur position initiale non active.
- CC) Durant le fonctionnement du système, vérifiez si l'huile n'est pas trop chaude. Vous pouvez effectuer ceci simplement en plaçant votre main sur le côté du réservoir d'huile pendant le fonctionnement. Si l'huile est si chaude que vous ne pouvez pas maintenir votre main sur le réservoir, coupez immédiatement la pompe et laissez l'huile refroidir. Vous devez également examiner quelle pourrait être la cause de la surchauffe de l'huile. Ne continuez jamais à charger ou décharger lorsque l'huile est trop chaude ; ceci entraînera irrémédiablement des dommages au niveau du système Cargo Floor ainsi que des autres composants hydrauliques.  
**ATTENTION : TOUT CONTACT AVEC DE L'HUILE ET DES ÉLÉMENTS EN SURCHAUFFE PEUT ENTRAÎNER DES BRÛLURES/BLESSURES !**  
Option : votre système Cargo Floor peut être équipé d'un interrupteur de sécurité d'huile qui va couper automatiquement le système lorsque celui-ci commence à surchauffer



- DD) Lors du chargement et du déchargement de marchandises, il est important d'effectuer une répartition égale du poids sur le sol. En l'absence de répartition égale du poids, il existe un risque que le chargement reste immobile. Astuce : pour le transport de palettes, placez le cas échéant des planches de bois tendre d'environ 300 x 18 x 2350 mm. [12 " x 0.75 " x 92.5"] pour mieux répartir la pression.
- EE) Une compression constante de la charge contre le panneau de tête des portes peut provoquer une usure supplémentaire du système complet. Cela pourrait également endommager la construction. Veuillez consulter votre fournisseur à propos des possibilités d'optimisation ou afin d'éviter la survenance de problèmes.
- FF) L'utilisateur/opérateur/conducteur faisant fonctionner le système Cargo Floor est obligé de se tenir en permanence à distance sûre du système Cargo Floor, depuis le moment où la pompe hydraulique est mise en marche jusqu'au moment où elle est arrêtée. Il doit s'assurer qu'aucune situation dangereuse ne peut se produire. En cas de dysfonctionnement du processus ou si d'autres personnes sont présentes, il doit arrêter immédiatement le système Cargo Floor ou la pompe hydraulique.
- GG) Aucun changement/transformation/modification/réglage ne peut être effectué sur un quelconque élément de l'unité d'entraînement et du système Cargo Floor.

### **GARANTIE**

La garantie est soumise à l'accord préalable de Cargo Floor B.V. Afin de demander la couverture de garantie, consultez [www.cargofloor.com](http://www.cargofloor.com), service, [demande de garantie](#) pour remplir et soumettre le formulaire de garantie s'y trouvant; n'oubliez pas de mentionner votre numéro de système Cargo Floor sur le formulaire.

### **CONSIGNES PRINCIPALES DE SANTE ET DE SECURITE**

1. Pendant l'utilisation, le frein (à main) du véhicule doit toujours être serré.
2. Assurez-vous toujours qu'aucune personne, aucun animal ni aucun objet ne se trouve à proximité directe du véhicule.
3. Soyez attentif lorsque vous ouvrez les portes. La pression exercée par le produit sur les portes pourrait provoquer l'ouverture violente de ces dernières et vous blesser ou entraîner la chute de produit sur vous
4. Ne prenez pas place derrière la remorque ou dans la zone de déchargement quand le plancher est en cours de fonctionnement.
5. N'effectuez pas de réglages au mécanisme de déchargement quand le plancher est en cours de fonctionnement.
6. Ne pas utiliser le système lorsque les mesures de protection ne sont pas mises en place.
7. Ne prenez pas place sous la remorque quand le plancher est en cours de fonctionnement.
8. Ne laissez pas la remorque sans surveillance pendant que le système Cargo Floor est en cours de fonctionnement.
9. Ne prenez pas les conduites en main : elles pourraient être chaudes.
10. Débrayez la remorque d'unité d'entraînement hydraulique de la prise de force avant le service et la maintenance.
11. Restez à l'écart de toute fuite d'huile lorsque la pression hydraulique est élevée.
12. Arrêtez l'unité d'entraînement hydraulique de la prise de force avant de déplacer la remorque.
13. Tenez-vous toujours à l'écart.



### **ARRET D'URGENCE**

Voici la marche à suivre pour arrêter le système Cargo Floor en cas d'URGENCE :

- Enfoncez le bouton d'arrêt rouge sur un des interrupteurs de commande;
- Positionnez tous les interrupteurs sur "0";
- Positionnez le levier de la vanne de commande en position centrale "0" (uniquement commande B et A);
- Coupez la pompe/le moteur de la prise de force;
- Coupez l'interrupteur principal de l'alimentation électrique;
- Coupez le moteur de l'ensemble électro-hydraulique.

### **CHECK-LIST AVANT LE DEMARRAGE (DECHARGEMENT/CHARGEMENT)**

1. Assurez-vous toujours qu'aucune personne, aucun animal ni aucun objet ne se trouve à proximité directe du véhicule.
2. Ouvrez d'abord les portes.  
Soyez ATTENTIF lorsque vous ouvrez les portes. La pression exercée par le produit sur les portes pourrait provoquer l'ouverture violente de ces dernières et vous blesser ou entraîner la chute de produit sur vous
3. Assurez-vous que les tuyaux/raccords hydrauliques sont correctement et solidement branchés (pression et retour).
4. Allumez les phares sur la remorque.
5. Contrôlez votre type d'opération : A, B ou E ? Assurez-vous que toutes les commandes opérationnelles sont en position désactivée 0.
6. Mettez la pompe en marche.
7. Déterminez/choisissez votre opération : déchargement ou chargement. ATTENTION Vérifiez immédiatement que l'opération requise fonctionne correctement. Le sens de chargement / déchargement est défini lorsque tous les profils se déplacent ensemble dans une seule direction. (Déchargement : vers les portes / chargement : vers la cloison avant/camion)
8. Pendant le déchargement, il peut s'avérer nécessaire de déplacer le véhicule vers l'avant pour permettre un déchargement plus rapide et plus propre.

Remarques :

- Assurez-vous que votre point de déchargement/chargement est suffisamment long/grand pour avancer complètement le véhicule.
- Le frein (à main) du véhicule doit toujours être serré.

## AUTOCOLLANTS

Cet AUTOCOLLANT/DECALCOMANIE D'AVERTISSEMENT a été fourni en double avec l'unité d'entraînement. Il doit être apposé près du boîtier de commande et sur la porte arrière afin d'être facilement lisible.



## AUTOCOLLANTS/DÉCALCOMANIES SUR LA REMORQUE :

### A

**Eng**

**Important tips before the Cargo Floor system can be put into operation:**

- Always consult the operation manual first.
- Always determine and check the direction of transport.
- People must always maintain a distance of at least 10 metres from a working Cargo Floor system.
- After use, always switch the Cargo Floor system back to the non-activated neutral (0) position.
- By maintenance work, switch off everything and disconnect the Hydraulics.

**D**

**Wichtige Anweisung vor der Inbetriebnahme des Cargo Floor Systems:**

- Immer erst die Bedienungsanleitung lesen.
- Zuerst immer die gewünschte Transportrichtung bestimmen und kontrollieren.
- Vom aktivierten Cargo Floor System müssen Personen mindestens 10 Meter Abstand halten.
- Nach dem Einsatz das Cargo Floor System in die nicht aktivierte, neutrale Null-Stellung (0) zurücksetzen.
- Bei **Wartungsarbeiten**, alles ausschalten und die Hydraulik abkoppeln.

**NL**

**Belangrijke aanwijzing voordat het Cargo Floor-systeem in gebruik mag worden genomen:**

- altijd eerst de bedieningshandleiding raadplegen.
- altijd eerst de gewenste transport richting bepalen en controleren.
- Personen moeten altijd tenminste 10 meter afstand houden van een werkend Cargo Floor systeem.
- Na gebruik, altijd het Cargo Floor systeem in de niet geactiveerde neutrale (0) positie terugzetten.
- Bij **onderhoudswerkzaamheden**, alles uitschakelen en de hydrauliek loskoppelen.

**CAUTION CAUTION**



**KEEP CLEAR AT ALL TIMES !!**



**CARGO FLOOR®**  
HORIZONTAL LOADING-/UNLOADINGSYSTEM  
www.cargofloor.com



**CAUTION CAUTION**



**KEEP CLEAR AT ALL TIMES !!**



**CARGO FLOOR®**  
HORIZONTAL LOADING-/UNLOADINGSYSTEM  
www.cargofloor.com



**Fr**

**Indications importantes avant de pouvoir utiliser le système Cargo Floor:**

- Commencez toujours par consulter le manuel d'utilisation.
- Commencez toujours par déterminer et contrôler la direction de transport souhaitée.
- Tenez-vous toujours à au moins 10 mètres de distance d'un système Cargo Floor en fonctionnement.
- Après utilisation, remettez toujours le système Cargo Floor en position neutre (0) non activée.
- Pour tous travaux de maintenance, tout déconnecter et débrancher l'hydraulique.

**Esp**

**Instrucciones importantes a seguir antes de poner en funcionamiento el sistema Cargo Floor:**

- Siempre consulte primero el manual de instrucciones.
- Siempre determine y controle primero el sentido de transporte deseado.
- Cuidado de que las personas siempre se mantengan a por lo menos 10 metros de distancia de un sistema Cargo Floor en movimiento.
- Una vez concluida la operación, siempre retorne el sistema Cargo Floor a las posiciones neutras no activadas (0).
- Por trabajos de mantenimiento, apagar todo y desconectar los hidráulicos.

**It**

**Istruzioni importanti a seguir antes de poner in funzionamento el sistema Cargo Floor:**

- Sempre consulte primero el manual de instrucciones.
- Sempre determine y controle primero el sentido de transporte deseado.
- Cuidado de que las personas siempre se mantengan a por lo menos 10 metros de distancia de un sistema Cargo Floor en movimiento.
- Una vez concluida la operación, siempre retorne el sistema Cargo Floor a las posiciones neutras no activadas (0).
- Per trabajos de mantenimiento, apagar todo y desconectar los hidráulicos.

**CAUTION CAUTION**



**KEEP CLEAR AT ALL TIMES !!**



**CARGO FLOOR®**  
HORIZONTAL LOADING-/UNLOADINGSYSTEM  
www.cargofloor.com



**CAUTION CAUTION**



**KEEP CLEAR AT ALL TIMES !!**



**CARGO FLOOR®**  
HORIZONTAL LOADING-/UNLOADINGSYSTEM  
www.cargofloor.com



### B

Blanc/transparent



Noir/ transparent



OU

## C

### AUTOCOLLANTS/DÉCALCOMANIES SUR LE BOÎTIER DE COMMANDE, UNIQUEMENT AVEC COMMANDE B ET E :



### AUTOCOLLANTS/DÉCALCOMANIES SUR LES INTERRUPTEURS :

Interrupteur commande B

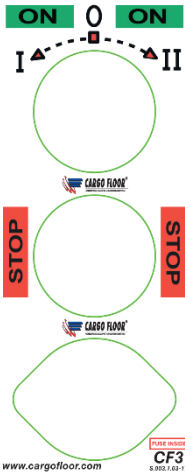

Interrupteur commande B

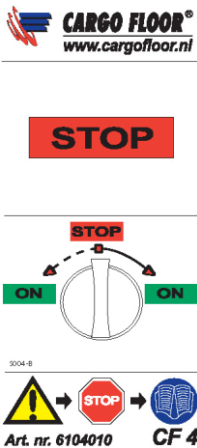

Interrupteur commande E

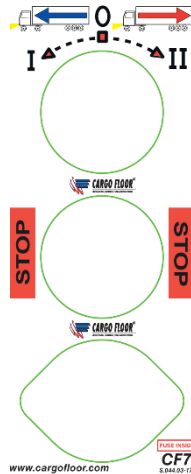

Interrupteur commande E

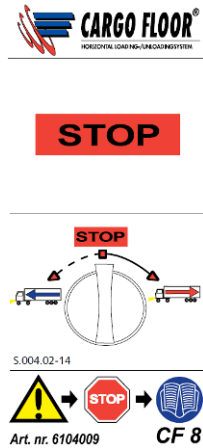

## D

### AUTOCOLLANTS/DÉCALCOMANIES SUR LE CÔTÉ DE LA REMORQUE, PRÈS DE L'UNITÉ D'ENTRAÎNEMENT

Uniquement commande A + B

## NOTICE



## COMMENT VERIFIER LA FONCTION DE CHARGEMENT/DECHARGEMENT CHOISIE

### Déchargement

**La surface complète** du sol se déplace simultanément vers les portes arrière ouvertes de la remorque. Les 3 mouvements individuels vont dans l'autre sens (vers la cloison avant de la remorque).



### Chargement

**La surface complète** du sol se déplace simultanément vers la cloison avant de la remorque (en direction du camion).

Les 3 mouvements individuels vont dans l'autre sens (vers les portes arrière ouvertes avant de la remorque).



## POSSIBILITE DE FONCTIONNEMENT MODULAIRE

Grâce à sa construction modulaire, différentes versions opérationnelles du système de **moving floor® Cargo Floor** sont disponibles (elles peuvent également être installées en rétrofit) :

### Commande A



**Commande A** avec chargement / arrêt / déchargement via un levier manuel, avec mécanisme de détente **"S" unique** permettant de déterminer la position de chargement / arrêt / déchargement. (Non électrique.)

### Commande B



STANDARD



OPTION



**Commande B** avec chargement / arrêt / déchargement via un levier manuel, avec mécanisme de détente **"S" unique** permettant de déterminer la position de chargement / arrêt / déchargement. Mise sous/hors tension avec un interrupteur. Muni par défaut d'un asservissement manuel grâce à un sélecteur rotatif rouge unique "Cargo". (Option : télécommande radio)

### Commande E



STANDARD



OPTION



**Commande E** avec chargement / arrêt / déchargement via un interrupteur Muni par défaut d'un asservissement manuel correspond à un sélecteur rotatif rouge unique "Cargo". (Option : télécommande radio)

## INFORMATION KIT HYDRAULIQUE

Ce kit hydraulique a été conçu pour être utilisé avec la plupart des transmissions. Les spécifications de la prise de force peuvent varier d'une transmission à l'autre. Veuillez prendre contact avec votre fournisseur pour des applications spécifiques.

Le kit hydraulique utilisé pour alimenter le système de Cargo Floor doit remplir les spécifications suivantes :

	A/B		E	
Capacité de pompe recommandée (l/min)	110	[29 US gallon]	110	[29 US gallon]
Capacité de pompe max. (l/min)	190	[50 US gallon]	130	[34 US gallon]
La soupape de détente doit être activée.* bar	200	[3200 psi]	200	[3200 psi]

\*La soupape de détente doit pouvoir évacuer la pression de tout le flux de la pompe à 200 bar [3000 psi]

## DIAGRAMME DE PRINCIPE DU KIT HYDRAULIQUE

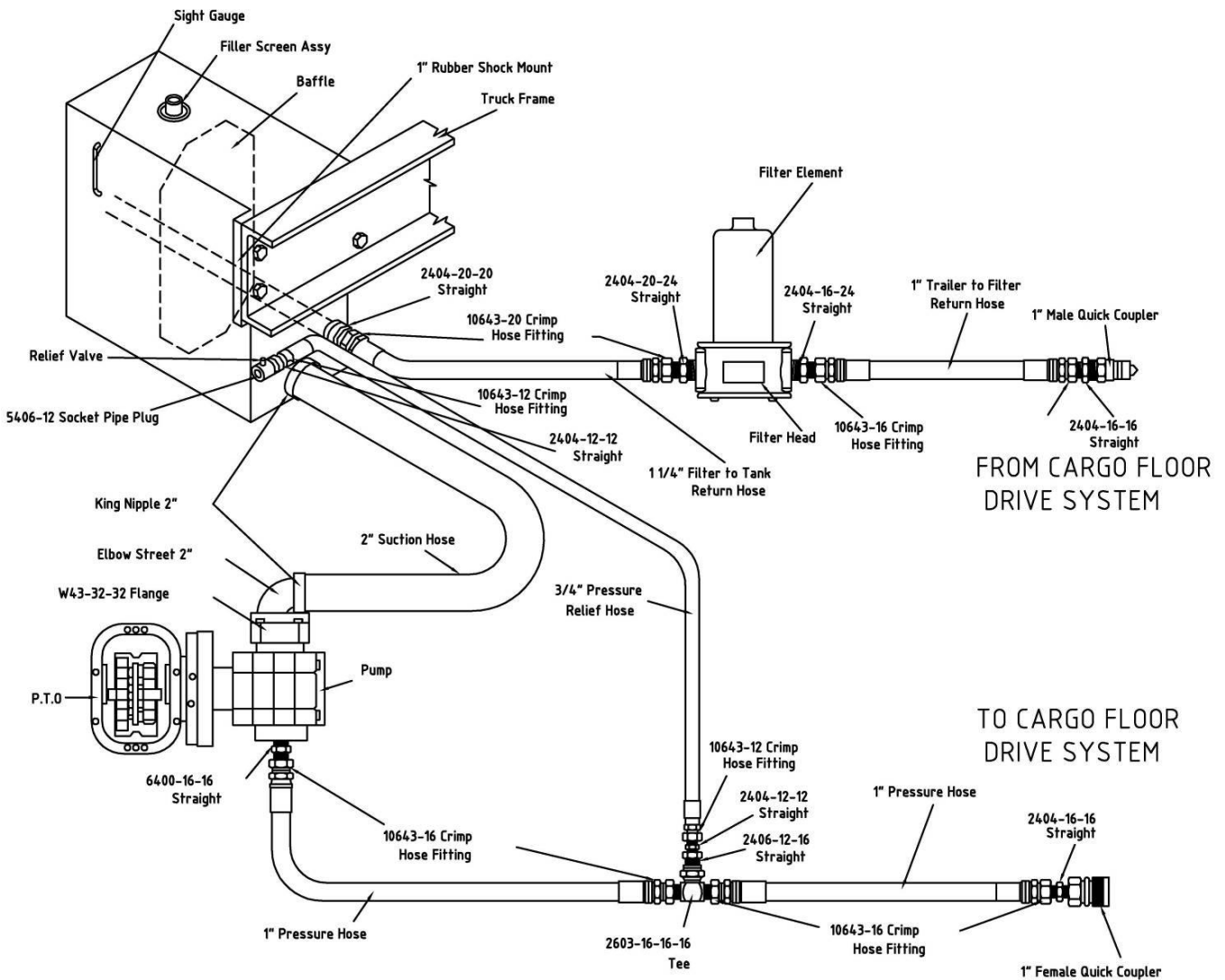

**Transmission :** Ce kit hydraulique a été conçu pour une transmission à 13 ou 15 rapports. Toutes les informations suivantes s'appliquent à cette transmission. (Les spécifications de la prise de force peuvent varier d'une transmission à l'autre).

**Huile :** Voir tableau Préconisations hydrauliques

**Pompe :** Série Commercial P51 avec engrenage 2-1/2" pour applications standard, série Commercial P350 avec engrenage 2" pour utilisation prolongée avec applications à charges lourdes. Toutes les pompes à engrenages, quels qu'en soient la marque ou le modèle, doivent être rodées en suivant les recommandations du constructeur avant d'être connectées pour la première fois à la remorque.

**Prise de force** : Série Chelsea 442/489, fixation basse (survitresse électrique recommandée) ou équivalent Muncie

118% pour pompe commerciale série P51 / 150% pour pompe commerciale série P350

**Filtre de retour** : Le filtre doit être de 10 ou 30 microns sur la conduite de retour. Le filtre doit être monté aussi près du réservoir que possible. Les cartouches du filtre de retour doivent être remplacées au bout des 6 premières heures, puis tous les 6 mois par la suite.

**Réservoir hydraulique** : Doit contenir environ 1 gallon US (3,785 l) d'huile pour un débit de pompe d'un gallon par minute. (34 US gpm (130 L/min) pompe = réservoir d'au moins 34 gallons US (130 L) réservoir)

**Conduite d'aspiration** : Conduite d'aspiration hydraulique avec un S.A.E. 100R4 spéc. ou équivalent. Diamètre int. 2", pas plus de 5' de longueur

**Conduite de pression** : Toutes les conduites de pression doivent être S.A.E. 100R12 spéc. 1" (-16)

**Conduite de retour** : Le tuyau entre la remorque et le filtre doit être S.A.E. 100RI spéc. 1" (-16) Le tuyau entre le filtre et le réservoir doit être S.A.E. 100R 1 spéc. 1-1/4" (-20)

**Soupape de détente** : Doit être de type commandée par pilote, et correctement dimensionnée pour le système. Recommandation : Sun Hydraulics RPGC-LAN-CAM ou équivalent. Pour une CF600 HDC-4,7 réglée à 220 – 227 bar [3200 - 3300 psi]

### Préconisations hydrauliques

1. Utiliser une huile de grade ISO 22 si la température opérationnelle minimum est située entre -25 et 0 °C [-13 and 32 °F].
2. Utiliser une huile de grade ISO 32 si la température opérationnelle minimum est située entre -15 et 30 °C [-5 and 86 °F].
3. Utiliser une huile de grade ISO 46 si la plage de température opérationnelle est située entre 15 et 40 °C [59 et 104 °F].

Remarque : L'indice de viscosité maximum préconisé pour le démarrage est de 1000 cSt.

### Température inférieure à -25 [-13 °F] degrés Celsius

Utilisez la procédure de montée en températures suivante pour les températures inférieures à -25 degrés Celsius [-13°F]:

1. Placez le levier de déchargement (1) – 0 – chargement (2) en position centrale 0
2. Laissez circuler l'huile pendant quelques minutes pour la préchauffer et réduire sa viscosité.

Moins de -25 °C [-13°F]	-25 - - 0 °C [-13–32 °F]	-15 - 30 °C [5 – 86 °F]	15 - 40 °C [59-104 °F]
Montée en température	ISO 22	ISO 32	ISO 46

### CHECK-LISTE HYDRAULIQUE POUR LE SYSTEME CARGO FLOOR

Avant d'utiliser votre nouveau dispositif de déchargement Cargo Floor pour la première fois, vous devez effectuer un contrôle de démarrage rapide.

1. **Hydraulique** : Votre système complet est-il réalisé selon le schéma de plomberie ?
2. **\*Pompe** : Est-ce qu'elle pompera le flux conseillé à la pression maximum conformément au système?
3. **\*Soupape de détente** : est-elle à la pression maximale selon le système ?
4. **Réservoir hydraulique** : Avez-vous complété le réservoir ?
5. **Prise de force** : La P.T.O. est-elle engagé?
6. **Tuyaux** : La conduite de pression sur la remorque est-elle connectée à la conduite de pression du tracteur et la conduite de retour de la remorque est-elle connectée à la conduite de retour du tracteur ?
7. **Déconnexions rapides** : conviennent-elles et sont-elles raccordées de la bonne manière ?
8. **Contrôles** : Levier déchargement (1) - 0 - chargement (2) en position 0

\*Si vous ne connaissez pas les détails relatifs à votre pompe et votre soupape de détente, un contrôle de pression/débit vous aidera à définir ces informations. Assurez-vous que votre kit hydraulique complet remplit les exigences hydrauliques figurant dans ce manuel.



### PLAQUETTE SIGNALÉTIQUE

Attention ! Le numéro du système vous sera demandé pour toutes vos communications. Indiquez le numéro de votre système ici pour l'avoir toujours à portée de la main :

		Cargo Floor B.V. Byte 14, NL-7741 MK Coevorden www.cargofloor.com	
Type	CF600 HDC-4.7	Max.WP. 170bar [2500 psi]	
Product	MOVING FLOOR®	Max.CAP 50t [110,000lbs]	
System no.	123456		
CF SO.	30200001		
Client PO.	XX		
Manufacturers of the CARGO FLOOR® selfloader and self-unloader World wide PATENTS pending!			

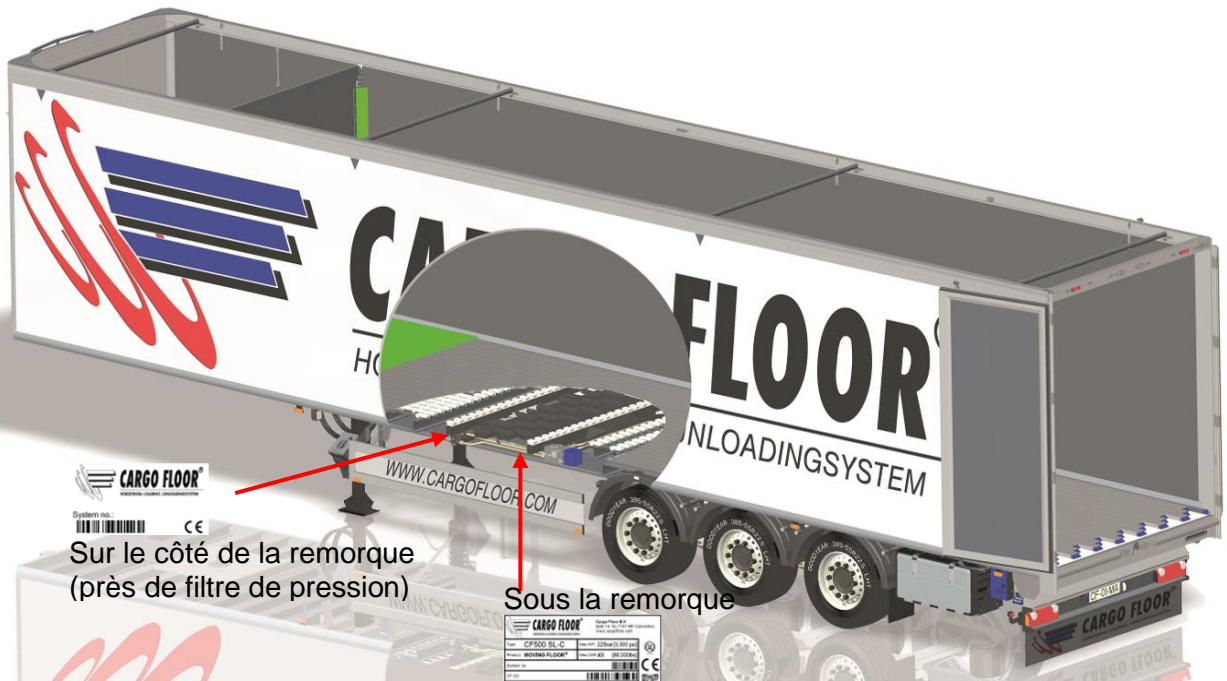
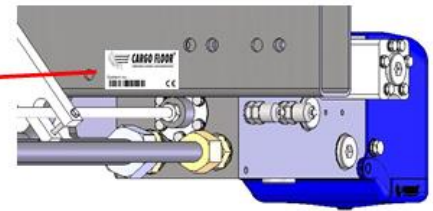
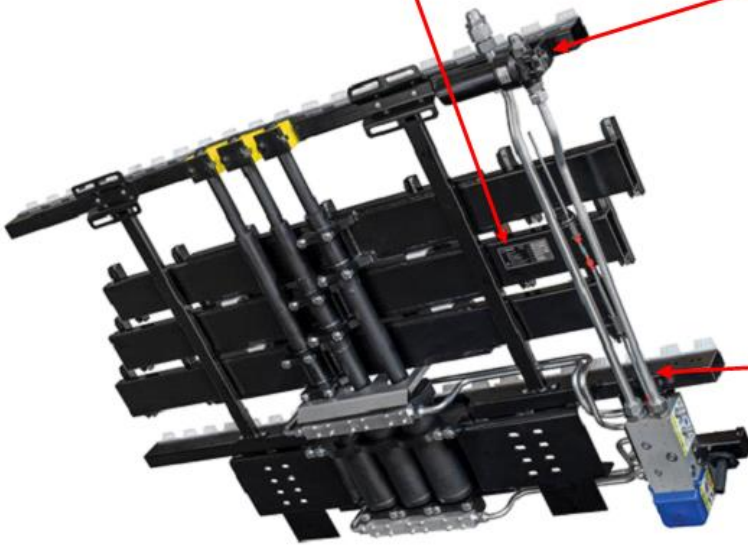
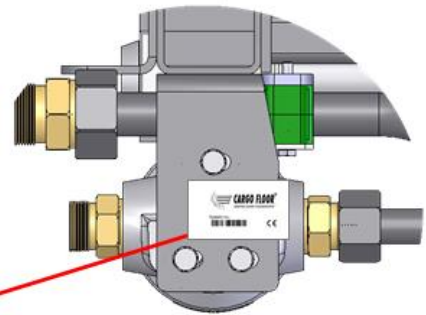

**SPECIFICATIONS TECHNIQUES DU CARGLO FLOOR**

	Commande A / B		Commande E	
Alésage (mm)	120	[4.7"]	120	[4.7"]
Diamètre de la tige du piston (mm)	45	[1.77"]	45	[1.77"]
Course (mm)	200	[8"]	200	[8"]
Volume du cylindre (litres)	4,2	[1.1 us gal]	4,2	[1.1 us gal]
Volume d'huile par cycle (litres)	12,6	[3.3 us gal]	12,6	[3.3 us gal]
Seuil de la vanne de surpression, pression de fonctionnement max. (bar)	170	[2500 psi]	170	[2500 psi]
Courses par minute au débit recommandé	8,7		8,7	
Vitesse (mètres / min.) au débit recommandé	1,7	[5.6 ft./min]	1,7	[5.6 ft./min]
<b>Débit recommandé</b>				
Débit (litres/min)	110	[29 gpm]	110	[29 gpm]
Pression (bar)	200	[3000 psi]	200	[3000 psi]
<b>Débit max.</b>				
Débit (litres/min)	190	[50 gpm]	130	[34.5 gpm]
Pression (bar)	200	[3000 psi]	200	[3000 psi]
Vitesse au débit max. (mètres / min.)	3,0	[9.8 ft./min]	2,1	[6.8 ft./min]
Remplissage du réservoir d'huile au débit préconisé	100	[26 US gallon]	100	[26 US gallon]
Remplissage du réservoir d'huile au débit max.	180	[50 US gallon]	130	[34 US gallon]
Solénoïdes/vanne	24V DC (uniquement commande E et B) (disponible en option avec 12 V DC)			
Filtre à pression	Haute pression 10 microns (référence 7372005) En cas de > 130 l / min un double filtre parallèle est nécessaire			



## **INSTRUCTIONS DE MAINTENANCE**

Lorsque le travail nécessite un changement de direction sur le plancher, assurez-vous que celui-ci peut à tout moment être mis hors tension. Ne vous approchez pas des endroits où des parties de votre corps risquent d'être écrasées/coincées lorsque le système est en mouvement.

Pour des explications plus détaillées sur l'exécution des travaux, nous vous invitons à consulter notre site Internet : [www.cargofloor.com](http://www.cargofloor.com), [téléchargement](#).

Vérifiez auprès de l'utilisateur final/propriétaire après avoir reçu la nouvelle remorque Cargo Floor  
Vérifiez quelques jours après avoir reçu la nouvelle remorque et /ou après 10 chargements / déchargements et après un mois la connexion entre les profilés de sol en aluminium et le système Cargo Floor. Faites-le en plaçant votre doigt à moitié sur la vis et l'autre moitié sur le profilé de sol lorsque le sol est opérationnel.

**Important:** si vous ressentez une différence dans le mouvement entre la vis et le profilé de sol, cela signifie que le profilé de sol n'est pas assez fixé. La connexion à vis de tout le groupe de profilés doit être renouvelée grâce à de nouvelles vis conformément aux consignes de fixation mentionnées dans les instructions d'assemblage ([voir www.cargofloor.com, téléchargevements](http://www.cargofloor.com)). Le trou noyé doit aussi être nettoyé de manière propre. Ne vérifiez pas les connexions de vis à l'aide d'une clé Allen et ne serrez pas simplement les vis, la connexion Loctite cassera

Spécifications des vis : Boite de vis M12 x30 Dacromet 10.9, numéro du produit 502112030.1.

Le couple est de 100 – 140 Nm [72 – 105 lbf.ft.]

### **Contrôles réguliers et maintenance préventive**

Afin de garantir un fonctionnement fiable et une longue durée de vie au système Cargo Floor, il est important de régulièrement vérifier les aspects suivants :

- Remplacez l'élément de filtre chaque année ou plus souvent si nécessaire. En retirant le couvercle/la chambre du filtre, vous pouvez vérifier le filtre;
- Remplacez l'huile tous les deux ans, ou plus fréquemment si nécessaire;
- Niveau d'huile dans le réservoir. Reportez-vous aux spécifications techniques pour les niveaux et les spécifications d'huile.
- Profilés de sol : sont-ils toujours en place ? Remplacez les vis si nécessaire.
- Assurez-vous que les trois tiges de piston des guides ne sont pas usés.
- Contrôlez les écrous d'assemblage et les raccords de tous les composants hydrauliques et réglez-les si nécessaire !
- Réservoir à huile : En retirant le couvercle du réservoir, vous pouvez éliminer tous les déchets du fond (condensation, salissures, etc.)
- Vérifier le joint entre les deux profilés fixes du plancher et les profilés mobiles. Si un écart est visible, ajuster les profilés fixes pour atteindre une étanchéité optimale ; pas de fuites via les parois latérales
- Nettoie le sol

Cela permet d'éviter une usure interne (de la pompe, des cylindres, etc.).

De nouvelles pièces de filtre sont disponibles chez le constructeur de votre système. Pour connaître le type adéquat, nous vous conseillons de parcourir nos « vues éclatées » sur notre site Internet : [www.cargofloor.com](http://www.cargofloor.com), [téléchargement](#).

Nous souhaitons accentuer que les frais minimaux afin de remplacer des éléments sales ou de l'huile ne correspondent pas aux frais et au désagrément pouvant survenir.

**REGLAGE DE LA TIGE FILETEE DE LA VANNE DE COMMANDE**

Côté avant remorque

Côté arrière remorque

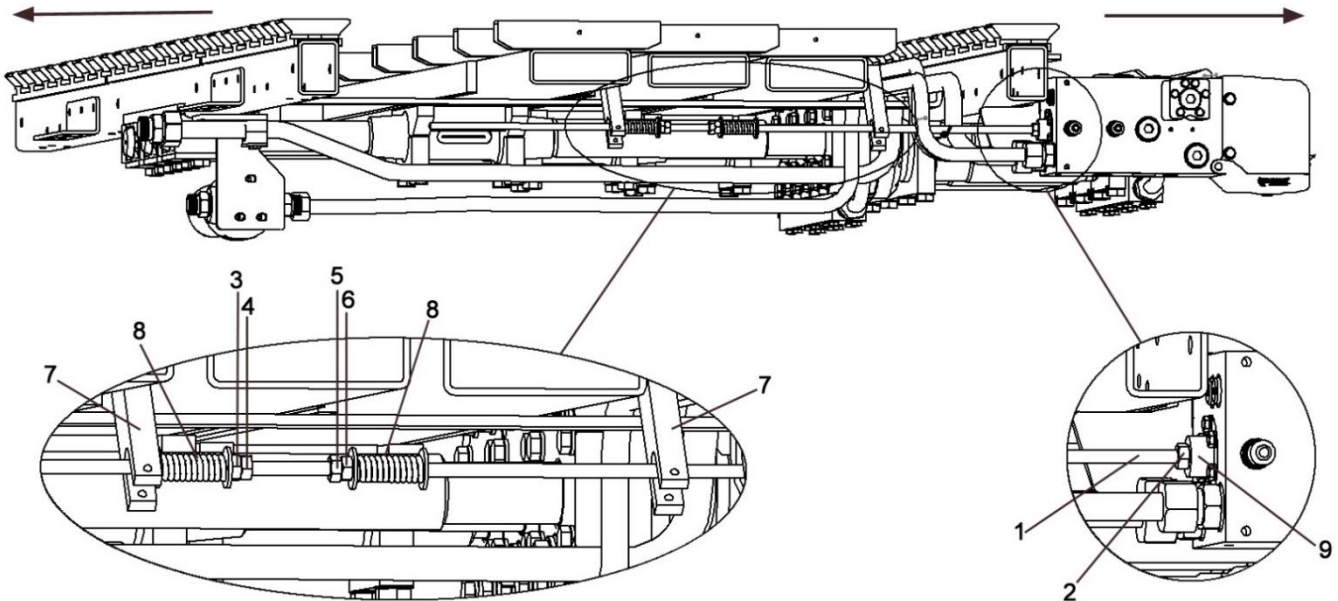

Tous les systèmes Cargo Floor disposent d'une tige filetée fixée et sont entièrement testés. Vous ne devez donc pas ajuster la tige filetée, mais dans certaines circonstances (par ex. certaines réparations) il peut être nécessaire de vérifier ou d'ajuster la fixation de la tige filetée. Si le changement spontané n'est plus possible normalement, faites d'abord une bonne évaluation afin d'en connaître la cause.

Attention :

La pompe et l'installation électrique doivent toujours être désactivées lorsque vous travaillez sur le système : en outre, les tuyaux et/ou conduites entre la pompe et le système Cargo Floor doivent également être déconnectés.

Si vous ne le faites pas, vous risquez d'être coincé par le système.

Outils nécessaires :

- 2x clés de 17;
- Huile haute viscosité;
- Graisse au cuivre;
- Brosse d'acier.

Assurez-vous que la tige filetée (1) est solidement fixée à la vanne de commutation. La course doit être exactement de 12 mm. lorsque vous appuyez et tirez. [0.5"].

Si ce n'est pas le cas, serrez la tige filetée (1) le plus loin possible dans le piston et fixez-la avec le contre-écrou (2) (clé de 17). Desserrez les écrous (3 et 4, clé de 17) et déplacez-les d'environ 3 cm [1.25"] vers l'arrière de la remorque.

A présent, mettez la pompe en marche en prenant place à distance sûre. Le système va commencer à bouger et va s'arrêter automatiquement au point où la lèvre de commande (7) ne fait plus fonctionner la soupape de commutation parce que le ressort (8) n'est plus poussé. Arrêtez immédiatement la pompe. Poussez à présent la tige filetée (1) vers l'arrière de la remorque jusqu'à ce que la bague d'écartement (9) touche la soupape de commutation.

Serrez les écrous (3 et 4) vers l'avant de la remorque jusqu'à ce que le ressort soit complètement enfoncé, et fixez-le en serrant les écrous l'un contre l'autre. Répétez la procédure pour l'autre côté (écrous 5 et 6) en faisant tout dans la direction opposée.

**N.B. Il est indiqué d'appliquer un peu de graisse au cuivre sur la tige filetée 1).**





## CONDITIONS DE GARANTIE

La garantie ne sera consentie qu'avec l'accord préalable de Cargo Floor B.V. ! Avec toutes les demandes de prise en charge de la garantie, remplissez et envoyez une demande à Cargo Floor B.V. au préalable. Vous pouvez déposer une demande sur notre site Internet : [www.cargofloor.com](http://www.cargofloor.com), service, [demande de garantie](#).

Les conditions de garantie, telles que définies dans l'original le plus récent des conditions générales de Metaalunie, déposées auprès de la Greffe du Tribunal à Rotterdam, sont appliqués dans leur version non abrégée. Fournies sur demande.

Voici un extrait de ces conditions :

Tous les systèmes Cargo Floor s'accompagnent d'une garantie de 24 mois (à compter de la date d'installation). En cas de dysfonctionnement et/ou de vices de fabrication, nous nous engageons à fournir gratuitement les pièces de rechange, si :

- Seul le premier propriétaire de l'équipement bénéficie de la garantie.
- Le système Cargo Floor a été installé par votre concepteur de remorque conformément à nos instructions d'installation.
- Nos procédures de maintenance et de contrôle ont été respectées.
- En cas de dysfonctionnement, le constructeur du système ou Cargo Floor a été avisé

Les composants suivants ne sont pas couverts par la garantie :

- Dysfonctionnement de matériel ou causé par du matériel non fourni par Cargo Floor.
- Dysfonctionnement causé par l'utilisation d'huile non traitée ou d'un type d'huile inadéquat.
- Dysfonctionnement causé une huile surchauffée, température maximale  $\leq 100$  °C [212 °F]
- Dysfonctionnement causé par une surcharge ou une utilisation impropre.
- Dysfonctionnement provoqué par une mauvaise réparation ou une réparation réalisée par une tierce partie.
- Dysfonctionnement provoqué par des matériaux corrosifs.
- Dysfonctionnement provoqué par une surcharge ou une utilisation incorrecte aux termes des manuels de Cargo Floor.
- Les cartouches de filtres et composants sujets à une usure normale ne sont pas couverts par la garantie.
- Défauts de composants électriques dus à un mauvais branchement ou à un niveau de tension incorrect.
- Dommages consécutifs.

La garantie est nulle et non avenue si :

- Le système est utilisés pour des applications non recommandées par Cargo Floor.
- Le kit hydraulique n'est pas celui recommandé dans les manuels de Cargo Floor.
- Le système Cargo Floor n'est pas correctement installé
- Les charges dépassant la limite légale sont déplacées comme défini dans les manuels et instructions d'utilisation de Cargo Floor.
- Le système Cargo Floor n'a pas été assemblé correctement par votre constructeur de remorque, et cela a un impact négatif sur le fonctionnement du système.

**Cargo Floor garantit par la présente, uniquement au premier propriétaire d'un système de déchargement Cargo Floor neuf provenant de l'usine ou d'un distributeur, que les pièces hydrauliques et composants hydrauliques Cargo Floor sont garantis comme étant exempts de vices de matériau et de construction pendant une période de 24 mois pour le premier propriétaire enregistré, à partir de la date de la vente.**



**Cette garantie ne couvre pas l'usure normale, la maintenance ou les dégâts thermiques. Celle-ci n'est pas considérée comme un contrat de service.**

**Remarque : Éviter une montée en température excessive dans le système hydraulique est la principale condition pour assurer une longue durée de vie au système. De mauvaises pompes, des kits hydrauliques erronés et des restrictions hydrauliques peuvent provoquer une chaleur excessive susceptible d'endommager le système hydraulique. Les dégâts thermiques rendent la garantie nulle.**

Définition d'utilisation et de service normal :

Les termes d'utilisation et de service normale signifient le chargement et/ou le déchargement de matériels uniformément répartis, non corrosifs, correctement arrimés, sur les voies publiques correctement entretenus, avec des poids totaux autorisés en charge ne dépassant pas les valeurs fixées en usine.

Solution unique et exclusive :

Si le produit décrit ici s'avère non conforme à la garantie décrite ci-dessus,

**la seule responsabilité de Cargo Floor** aux termes de cette garantie et la seule et unique solution pour le propriétaire se limite à

la réparation ou au remplacement de la ou des pièces défectueuses dans un centre autorisé par votre revendeur ou **Cargo Floor**. Il s'agit du seul et exclusif recours du propriétaire pour toutes les réclamations ayant trait au contrat, ainsi que toutes les réclamations en matière de responsabilité délictueuse, y compris celles basées sur la stricte responsabilité délictueuse et la négligence. Toute pièce défectueuse doit être expédiée en port payé à votre concessionnaire, qui prendra contact avec **Cargo Floor**.

Sauf stipulation expresse ci-dessus, Cargo Floor n'octroie aucune garantie :

Expresse, implicite ou statutaire, en particulier : aucune garantie d'adaptation à un usage particulier ni garantie en matière de qualité marchande ne sont octroyées. Pour **le reste**, Cargo Floor décline toute responsabilité pour les dommages

indirects ou consécutifs tels que, sans limitation, perte d'utilisation du produit, dommage au produit, frais de dépannage,

frais d'avocat et la responsabilité que vous pourriez avoir du chef de quelque autre raison.

Clause de non-responsabilité :

**Cargo Floor** décline toute responsabilité délictueuse en ce qui concerne les produits,

y compris toute responsabilité basée sur la stricte obligation en matière délictueuse et de négligence.

Contradiction de cette garantie avec la loi :

Si une clause de cette garantie est en contradiction avec la loi de n'importe quelle

juridiction, cette clause sera applicable dans ladite juridiction, mais le reste de la garantie

n'en sera pas affecté.

**COMMANDE A**

Avec chargement / arrêt / déchargement via un levier manuel, avec mécanisme de détente "S" unique permettant de déterminer la position de chargement / arrêt / déchargement. (Non électrique.)

**BLOC COMMANDE**

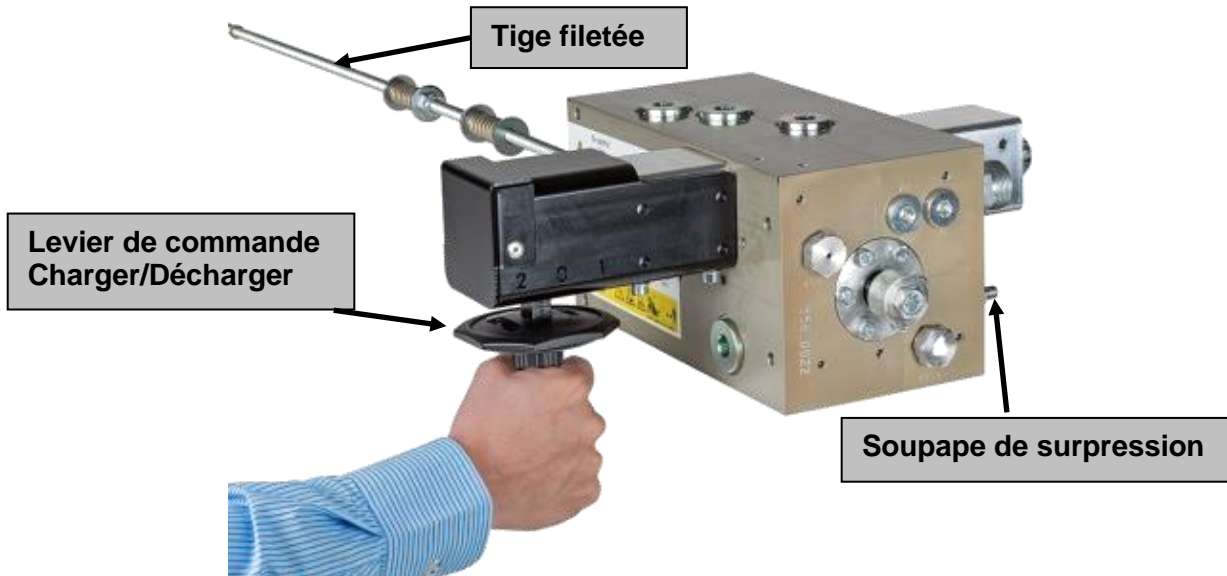

Les systèmes équipés de la commande A n'incluent pas la moindre opération électrique. Le système va commencer à bouger en fonction de la position du levier de commande sur la soupape de commande. Avant et après avoir utilisé le Cargo Floor, le levier doit être mis sur la position d'arrêt (0). Si le levier est en position 1 ou 2, le système commence immédiatement à bouger lorsque la pompe/prise de force est activée.

**FONCTION DE CHARGEMENT ET DE DECHARGEMENT**

**CONTROLE PREALABLE !**

**PRUDENCE : le plancher pourrait commencer à bouger dès que vous lancez la pompe/prise de force !**



Dans certaines configurations, les fonctions peuvent être différentes de la situation standard décrite ci-dessous. Il est dès lors très important de toujours tester votre configuration d'abord sans charge.

Après l'utilisation, ramenez toujours les commandes à la position 0 non activée.

Position de la poignée :

- 1 poignée enfoncée, le plancher est prêt pour le déchargement
- 0 poignée en position centrale, le plancher s'arrête
- 2 poignée retirée, le plancher est prêt pour le chargement

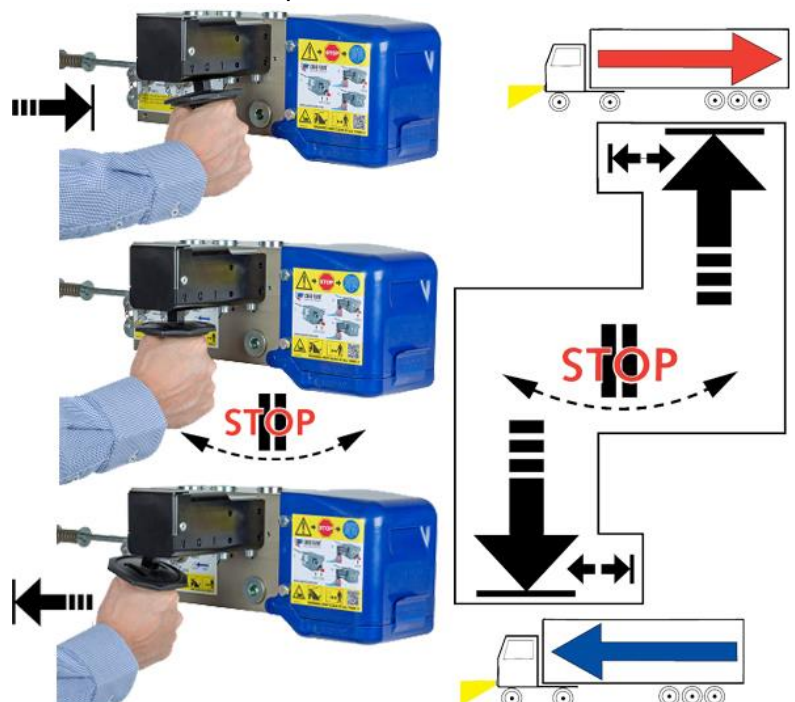



## SCHÉMA HYDRAULIQUE DE COMMANDE "A"

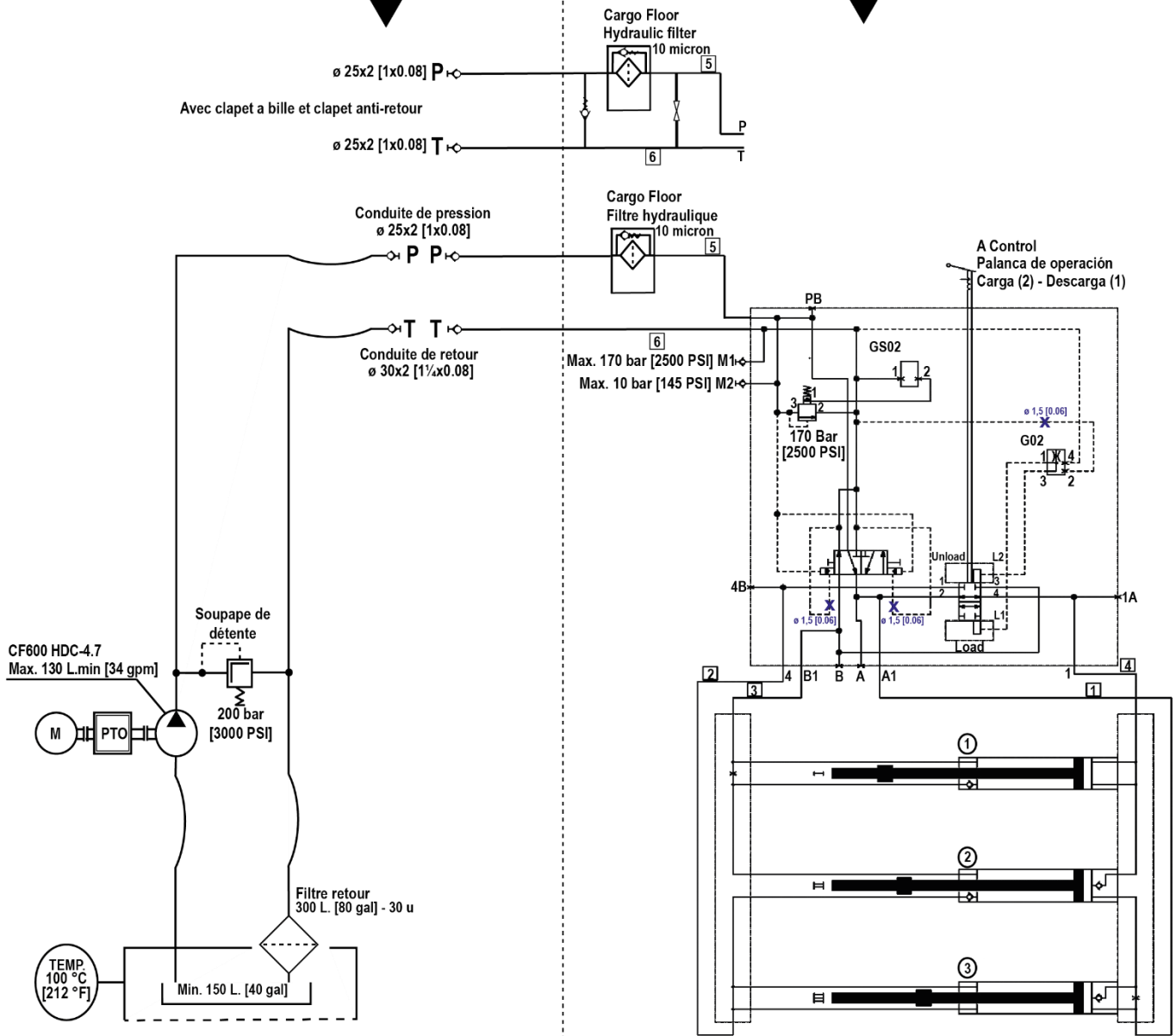
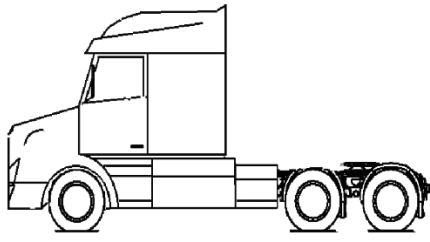

### DEPANNAGE A

Lorsque le système Cargo Floor n'est plus actif (de manière correcte) dans le cadre d'une utilisation conforme aux instructions opérationnelles, effectuez les contrôles suivants :

Dysfonctionnement du système	Partie concernée	Cause	Solution
<b>1. Ne fonctionne pas</b> L'huile ne s'écoule pas dans la soupape de commande	Prise de force	Non activée	Activez la prise de force
	Raccord rapide	Blocage	Vérifiez / montez correctement les raccords
<b>2. Ne fonctionne pas</b> L'huile s'écoule dans la soupape de commande	Soupape de régulation de pression	Encrassée	Nettoyez / remplacez la soupape de régulation de pression, attention : n'ouvrez pas la soupape de commande de pression.
	Utiliser la poignée	Se trouve dans la position médiane	Bouger la poignée en direction du chargement/déchargement
<b>3. Le mouvement individuel est difficile et/ou incorrect avec une remorque pleine</b>	Soupape de régulation de pression	Soupape à bascule	Placez la soupape à bascule dans la bonne position
		La pression max. sur le véhicule de traction de la soupape de régulation de pression est trop basse	Mesurez la pression max. / réglez le véhicule de traction
		L'huile de retour présente des restrictions	Mesurez la pression M2, supprimez les restrictions
	La capacité du système est insuffisante	Charge trop élevée	Déchargez une partie de la cargaison avec une grue
		Encrassement entre les profilés de sol	Nettoyer
		Gel	Dégivrez
<b>4. Le mouvement individuel est incorrect lors du déchargement</b> Avec remorque pleine et vide	Soupape dans tête de cylindre 1 ou 2	L'encrassement empêche une fermeture correcte.	Éliminez la saleté
		Ressort de soupape cassé	Remplacer le ressort.
	Siège de soupape dans tête de cylindre 1 ou 2	Le siège de soupape est desserré	*Remplacez / resserrez le siège de soupape
	Côté tige du cylindre du rail commun	La butée du rail commun s'est desserrée	Resserrez la butée / remplacez le rail commun
Le rail commun est monté dans le mauvais sens		Montez le rail commun dans le bon sens	
<b>5. La commutation se fait difficile ou ne se fait pas du tout. 3 Les cylindres sont entièrement rétractés ou entièrement déployés.</b>	a. Tige filetée	Réglage incorrect	Réglez correctement, attention : déterminez la cause. Voir : b. et c.
		Ressort de commutation cassé	Remplacez le ressort, attention : déterminez la cause. Voir : b. et ad c.
	b. Piston de commutation	Course > 12 mm. [0,5 inch] -> tige filetée desserrée, bague d'écartement desserrée	Vissez la tige filetée / le boulon à fond
	c. Déplacement de la traverse	Inclinaison provoquée par des profilés desserrés	*Remplacez les vis et enduisez-les d'un produit de freinage, vérifiez le roulement de la tige.
	d. Activation de l'étrangleur	Encrassée	* Nettoyez l'étrangleur
<b>6. Autres dysfonctionnements</b>	Veuillez prendre contact avec le constructeur de la remorque ou avec Cargo Floor en vous munissant du numéro de série du système.		

\* Contactez-nous pour obtenir les conseils de réparations adéquats

### COMMANDE B

Avec chargement / arrêt / déchargement via un levier manuel, avec mécanisme de détente "S" unique permettant de déterminer la position de chargement / arrêt / déchargement. Mise sous/hors tension avec un interrupteur. Muni par défaut d'un asservissement manuel grâce à un sélecteur rotatif rouge unique "Cargo". (Option : télécommande radio.)

### BLOC COMMANDE

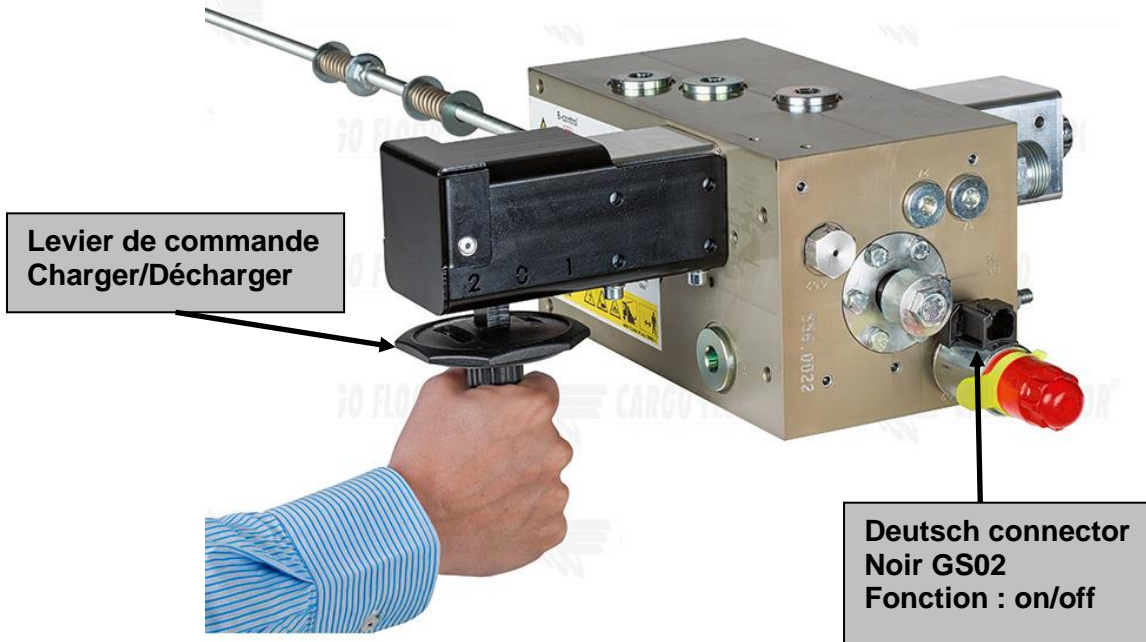

### FONCTION DE CHARGEMENT ET DE DECHARGEMENT

#### CONTROLE PREALABLE !

**PRUDENCE : le plancher pourrait commencer à bouger dès que vous lancez la pompe/prise de force !**



Dans certaines configurations, les fonctions peuvent être différentes de la situation standard décrite ci-dessous. Il est dès lors très important de toujours tester votre configuration d'abord sans charge.

Après l'utilisation, ramenez toujours les commandes à la position 0 non activée.

Position de la poignée :

- 1** poignée enfoncée, le plancher est prêt pour le déchargement
- 0** poignée en position centrale, le plancher s'arrête
- 2** poignée retirée, le plancher est prêt pour le chargement

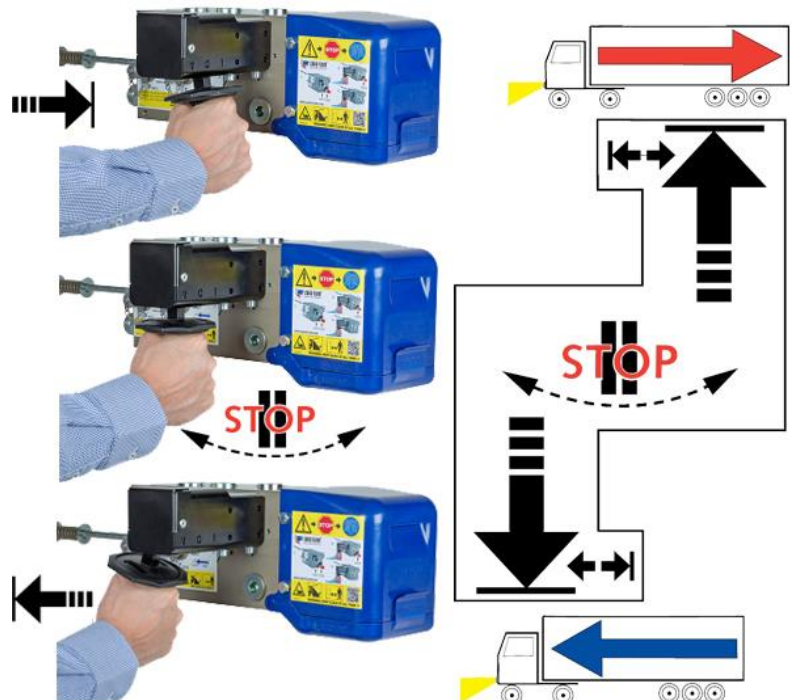

## FONCTIONNEMENT DES INTERRUPTEURS

### COMMUTATEUR CF4 (COMMANDE PRINCIPALE)

La commande à distance CF4 livrée, dotée d'un câble de 10 mètres [30'], sert à la commande journalière du système. Une fois que vous avez positionné manuellement la poignée sur la fonction chargement/ déchargement, vous pouvez activer/désactiver le plancher avec l'interrupteur électrique. La télécommande CF4 offre les fonctions suivantes :

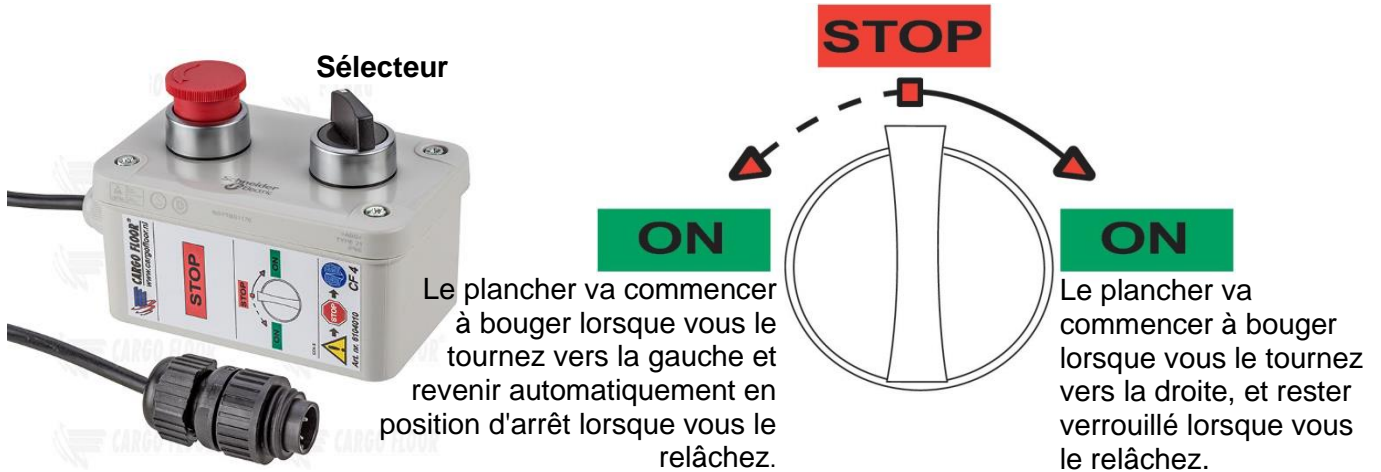

Le commutateur CF 4 est doté d'une prise de raccordement que l'on peut enfoncer dans le connecteur du commutateur CF 3 puis bloquer en tournant.

Pour le démonter, il faut dévisser l'émérillon et retirer ensuite la prise. Cette prise doit normalement toujours rester branchée dans le connecteur.

### COMMUTATEUR CF3

La commande CF 3 est la commande permanente montée dans le boîtier de commande. Elle offre trois positions de commutation dont les fonctions sont :



#### **Bouton d'ARRÊT rouge**

Enfoncez le bouton pour un ARRÊT immédiat. Désactivez en tournant.

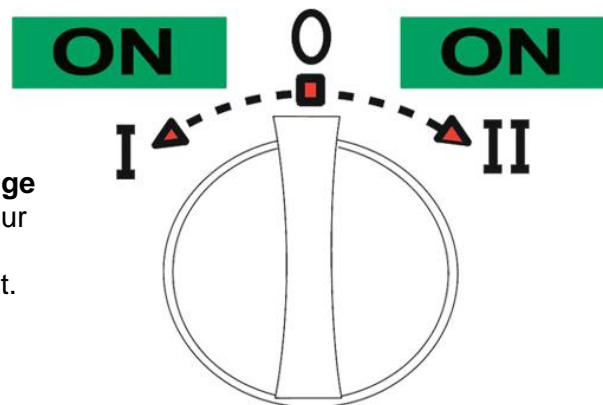

Le plancher va commencer à bouger lorsque vous le tournez vers la gauche ou la droite et revenir automatiquement en position 0 lorsque vous le relâchez.

Par souci de sécurité, cet interrupteur est fixé à un retour automatique pour la position I et II, de sorte qu'il retourne toujours à la position "0". Ceci est nécessaire afin d'éviter des situations de conflit découlant de l'utilisation de la Télécommande CF4.

Le commutateur CF3 comprend un connecteur sur lequel le commutateur CF4 ou le RX RECEIVER peut être connecté sans modification.

Normalement, le commutateur CF3 ne doit être utilisé qu'en cas de défaillance du commutateur CF4.

Si, au premier montage, le commutateur ne fonctionne pas, les connexions + (brun) et - (bleu) sont sans doute mal branchées. Le câble d'alimentation contient une diode de blocage qui empêche d'inverser les connexions + et -.

L'interrupteur CF3 comprend un fusible 2A. Ne placez jamais un fusible plus puissant que 3A sous peine d'endommager l'installation électrique.

Une commande à distance radio est disponible. Avec enregistrement (Bluetooth). Cette dernière est dotée de :

### **RECEPTEUR APP**

Le récepteur est doté d'un câble de connexion avec une fiche 4 pôles (X) pour le système de plancher mobile Cargo Floor. Cette fiche s'adapte dans la prise 4 pôles CF3 / CF7.

Lorsque la fiche est branchée ou que l'alimentation électrique est activée, ceci sera indiqué par un allumage bref des deux LED vertes (Y). Lorsque vous actionnez le transmetteur et que vous activez la fonction de chargement ou déchargement, la LED correspondante va s'allumer. La prise bus CAN (Z) avec couvercle borgne ne doit pas être branchée.

### **TRANSMETTEUR (CF TX) DE TELECOMMANDE**

Le transmetteur a été équipé du Bluetooth, qui permet une connexion sans fil très stable avec une faible consommation (d'énergie) de batterie. Le transmetteur est doté d'une batterie rechargeable qui peut être chargée en utilisant la prise micro-USB 6. Lorsque celle-ci est entièrement chargée, l'autonomie sera d'environ 15 à 30 jours. Le transmetteur dispose d'un éclairage de bouton qui s'allumera automatiquement lorsque la lumière ambiante commence à diminuer (**capteur 3**). Lorsque vous utilisez les boutons, un bip est audible. Ne placez pas le transmetteur dans votre poche afin d'éviter tout fonctionnement non souhaité du système et vidage de la batterie.

#### Mise sous ou hors tension du transmetteur

Mettez le transmetteur sous tension en appuyant sur le **bouton A** pendant 2 secondes. Les **LED 1, 2, 4 et 5** vont s'allumer brièvement. La **LED 4** commencera à clignoter lorsqu'une connexion est établie entre le télécommande et le récepteur de l'appli. Le transmetteur se mettra automatiquement hors tension au bout de 45 minutes. Le transmetteur peut être mise hors tension manuellement en appuyant sur le bouton C (arrêt) pendant 5 secondes.

#### Chargement et déchargement avec le transmetteur

- Bouton A (chargement)** Lorsque vous appuyez sur ce bouton, le système va s'activer et la **LED 1** va s'allumer ; lorsque vous le relâchez, le système s'arrête et la **LED 1** s'éteint.
- Bouton B (déchargement)** Lorsque vous appuyez sur ce bouton, le système va s'activer et la **LED 2** va s'allumer. Lorsque vous appuyez à nouveau, le système s'arrête (vous pouvez également appuyer sur le **bouton C d'arrêt**) et la **LED 1** s'éteint.
- Bouton C (arrêt)** Ce bouton permet d'arrêter le système Cargo Floor.

#### Batterie du transmetteur

La **LED 5** du transmetteur donnera des informations sur l'état de la batterie.

- Lorsque le niveau de la batterie est inférieur à 15%, la LED s'allume 1x par seconde
- Lorsque le niveau de la batterie est inférieur à 10%, la LED s'allume 2x par seconde
- Lorsque le niveau de la batterie est inférieur à 5%, la LED s'allume 3x par seconde

Ne chargez la batterie que lorsque la LED rouge commence à clignoter. Lorsque c'est le cas, chargez la batterie complètement pendant 6-8 heures.

#### Mise en charge de la batterie

Branchez le connecteur USB du câble micro-USB dans le chargeur 110/220 V ou dans le chargeur de voiture USB 12/24 V. Transmetteur : ouvrez le couvercle **7** et branchez la micro-fiche du câble USB dans la prise **6**. Lorsque la batterie est en train de se charger, la **LED 5** est allumée ; elle s'éteindra lorsque la batterie est totalement chargée. Débranchez le micro-connecteur. Afin d'assurer une bonne résistance contre l'humidité et de prévenir toute pollution, remplacez le couvercle **7** dans le transmetteur après la mise en charge.

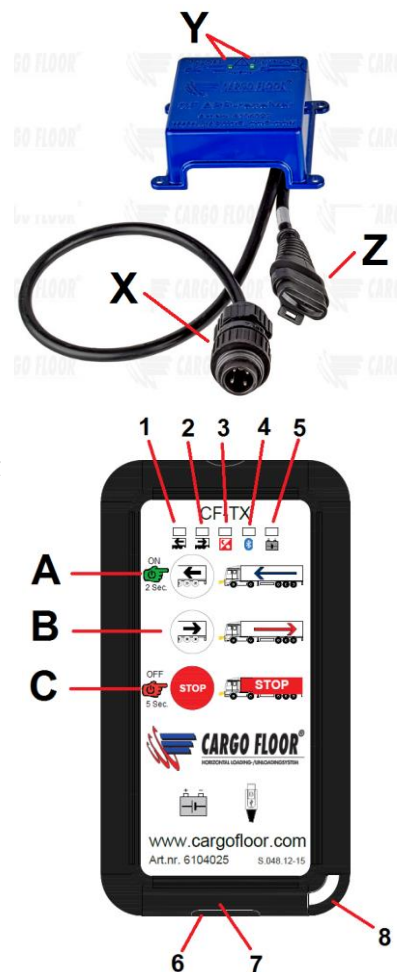



## ASSERVISSEMENT MANUEL

En cas de dysfonctionnement du système électrique, l'électrovanne peut encore être commandée en activant l'asservissement manuel prévu à cet effet.

### VERIFIER QUE LES PORTES SONT OUVERTES !

Lorsque vous utilisez cet asservissement manuel, vous devez toujours vous assurer qu'il est toujours ramené à sa position d'origine (désactivée) par la suite.

#### **Activation de l'asservissement manuel : MARCHE**

Retirer le clip de sécurité jaune, ensuite tourner (dans le sens des aiguilles d'une montre) le bouton rouge au-dessus du solénoïde GS02 jusqu'à la butée. Le système se met en marche lorsque le levier de commande est en position de la charge ou décharger.

#### **Désactivation de l'asservissement manuel : MARCHE**

Tourner (sens inverse horaire) le bouton rouge au-dessus du solénoïde GS02 jusqu'au clic et remettre le clip de sécurité jaune. Le système se met à l'arrêt.

activée/désactivée solénoïde/bobine  
Non activé

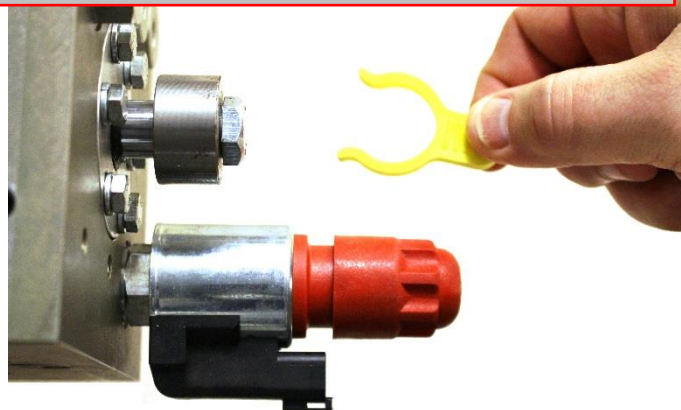

activée/désactivée solénoïde/bobine  
Activé manuellement

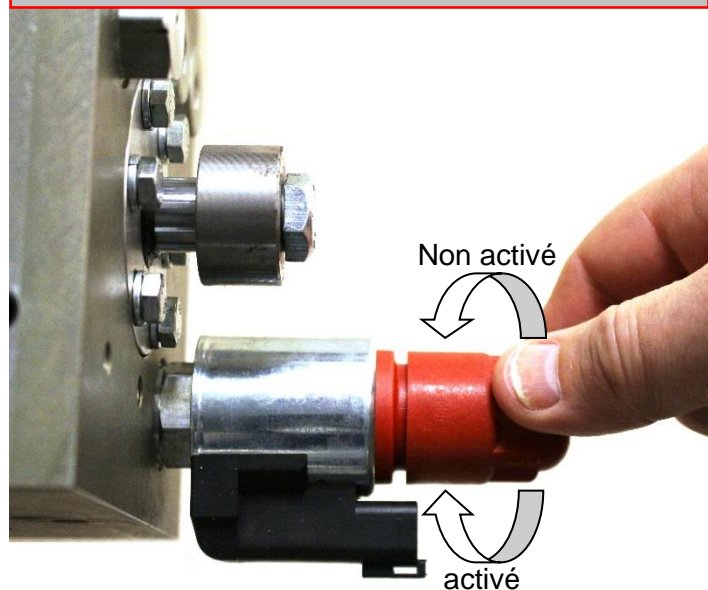

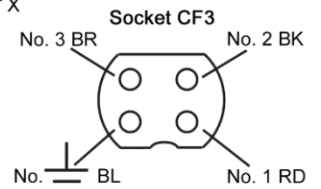
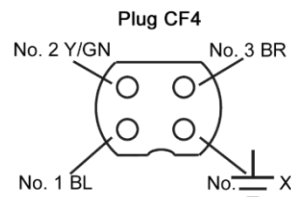
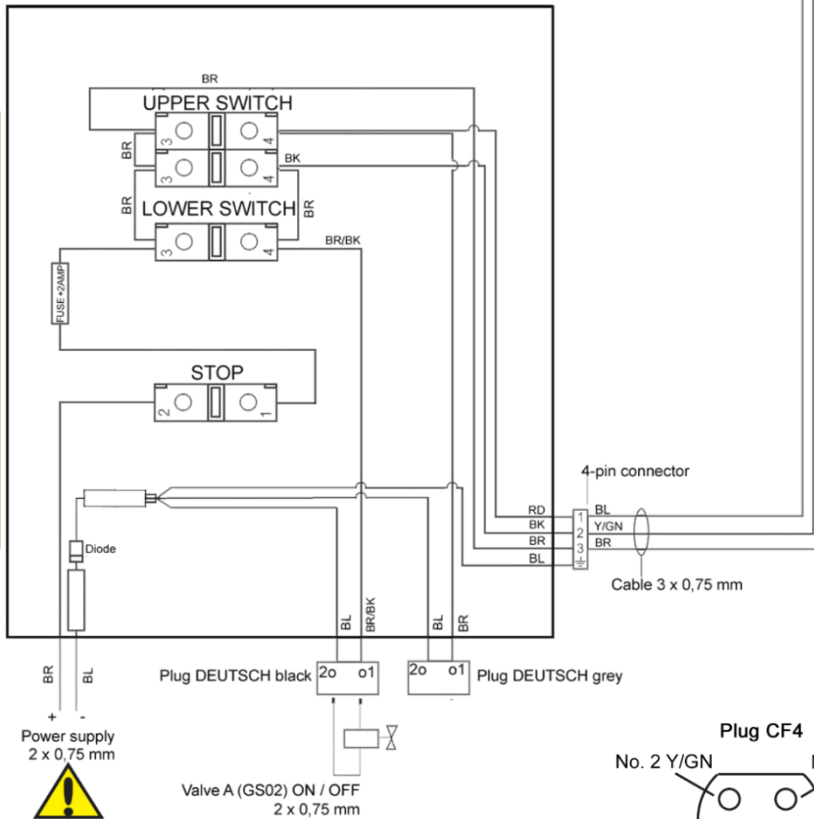
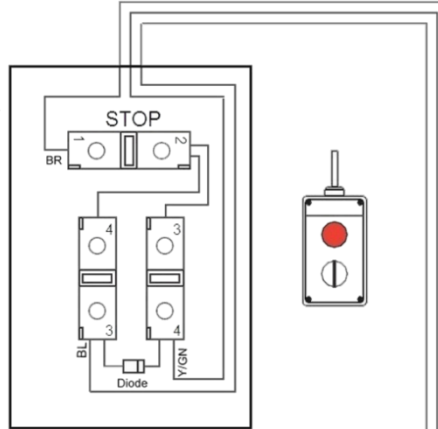
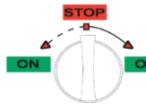
**SCHEMA ELECTRIQUE DE COMMANDE "B"**
**B-control**

OPTION RADIO CONTROL SET  
Art. no. 6104008

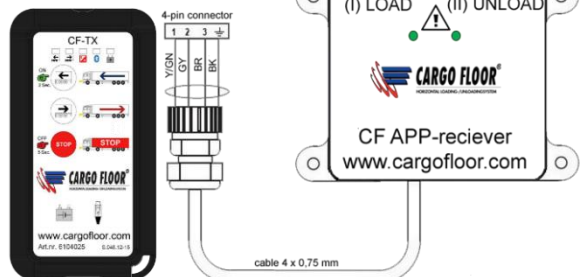

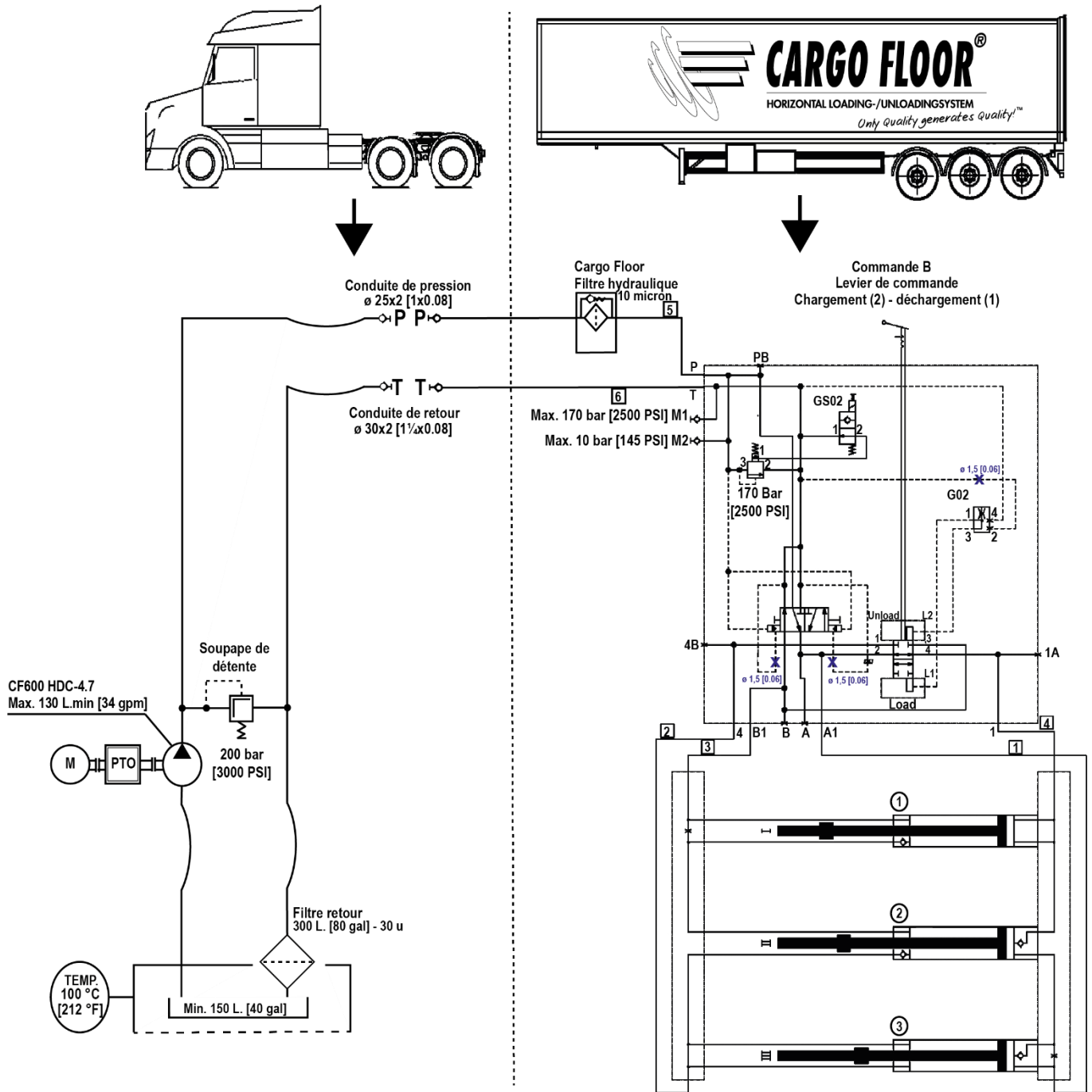
**SCHÉMA HYDRAULIQUE DE COMMANDE "B"**

## DEPANNAGE

Lorsque le système Cargo Floor n'est plus actif (de manière correcte) dans le cadre d'une utilisation conforme aux instructions opérationnelles, effectuez les contrôles suivants :

Dysfonctionnement du système	Partie concernée	Cause	Solution
<b>1. Ne fonctionne pas</b> L'huile ne s'écoule pas dans la soupape de commande	Prise de force	Non activée	Activez la prise de force
	Raccord rapide	Blocage	Vérifiez / montez correctement les raccords
<b>2. Ne fonctionne pas</b> L'huile s'écoule dans la soupape de commande	Interrupteur	Bouton d'arrêt activé	Bouton d'arrêt désactivé
	Vanne solénoïde GS02 activée/désactivée	Câblage d'interruption Interruption dans la bobine	Activez l'asservissement manuel GS02 temporairement et/ou rétablissez l'alimentation électrique
	Interrupteur de température d'huile	Solénoïde de coupure dû à la surchauffe	Laisser l'huile refroidir
	Soupape de régulation de pression	Encrassée	Nettoyez / remplacez la soupape de régulation de pression, attention : : n'ouvrez pas la soupape de commande de pression.
	Utiliser la poignée	Se trouve dans la position médiane	Bouger la poignée en direction du chargement/déchargement
<b>3. Démarre immédiatement après la commutation sur la prise de force</b>	Interrupteur CF77	Mouvement de l'interrupteur bloqué en position "On"	Éliminez le blocage
	GS02 marche/arrêt	Asservissement manuel activé	Désactivez l'asservissement manuel, remettez le clip de sécurité jaune en place.
	Branchement des tuyaux inversé	Les tuyaux de pression et de retour ont été permutés	Contrôlez le filtre d'abord, puis branchez correctement la pression et le retour.
<b>4. Le mouvement individuel est difficile et/ou incorrect avec une remorque pleine</b>	Soupape de régulation de pression	Soupape à bascule	Placez la soupape à bascule dans la bonne position
		La pression max. sur le véhicule de traction de la soupape de régulation de pression est trop basse	Mesurez la pression max. / réglez le véhicule de traction
		L'huile de retour présente des restrictions	Mesurez la pression M2, supprimez les restrictions
	La capacité du système est insuffisante	Charge trop élevée	Déchargez une partie de la cargaison avec une grue
		Encrassement entre les profilés de sol	Nettoyer
		Gel	Dégivrez
<b>5. Le mouvement individuel est incorrect lors du déchargement</b> Avec remorque pleine et vide	Soupape dans tête de cylindre 1 ou 2	L'encrassement empêche une fermeture correcte.	Éliminez la saleté
		Ressort de soupape cassé	Remplacer le ressort.
	Siège de soupape dans tête de cylindre 1 ou 2	Le siège de soupape est desserré	*Remplacez / resserrez le siège de soupape
	Côté tige du cylindre du rail commun	La butée du rail commun s'est desserrée	Resserrez la butée / remplacez le rail commun
		Le rail commun est monté dans le mauvais sens	Montez le rail commun dans le bon sens

Dysfonctionnement du système	Partie concernée	Cause	Solution
<b>6. La commutation se fait difficile ou ne se fait pas du tout. 3 Les cylindres sont entièrement rétractés ou entièrement déployés.</b>	a. Tige filetée	Réglage incorrect	Régalez correctement, attention : déterminez la cause. Voir : b. et c.
		Ressort de commutation cassé	Remplacez le ressort, attention : déterminez la cause. Voir : b. et ad c.
	b. Piston de commutation	Course > 12 mm. [0,5 inch] - > tige filetée desserrée, bague d'écartement desserrée	Vissez la tige filetée / le boulon à fond
	c. Déplacement de la traverse	Inclinaison provoquée par des profilés desserrés	*Remplacez les vis et enduisez-les d'un produit de freinage, vérifiez le roulement de la tige.
	d. Activation de l'étrangleur	Encrassée	* Nettoyez l'étrangleur
<b>7. Autres dysfonctionnements</b>	Veuillez prendre contact avec le constructeur de la remorque ou avec Cargo Floor en vous munissant du numéro de série du système.		

\* Contactez-nous pour obtenir les conseils de réparations adéquats.

## COMMANDE E

Avec chargement / arrêt / déchargement via un interrupteur Muni par défaut d'un asservissement manuel correspond à un sélecteur rotatif rouge unique "Cargo". (Option : télécommande radio.)

### BLOC COMMANDE

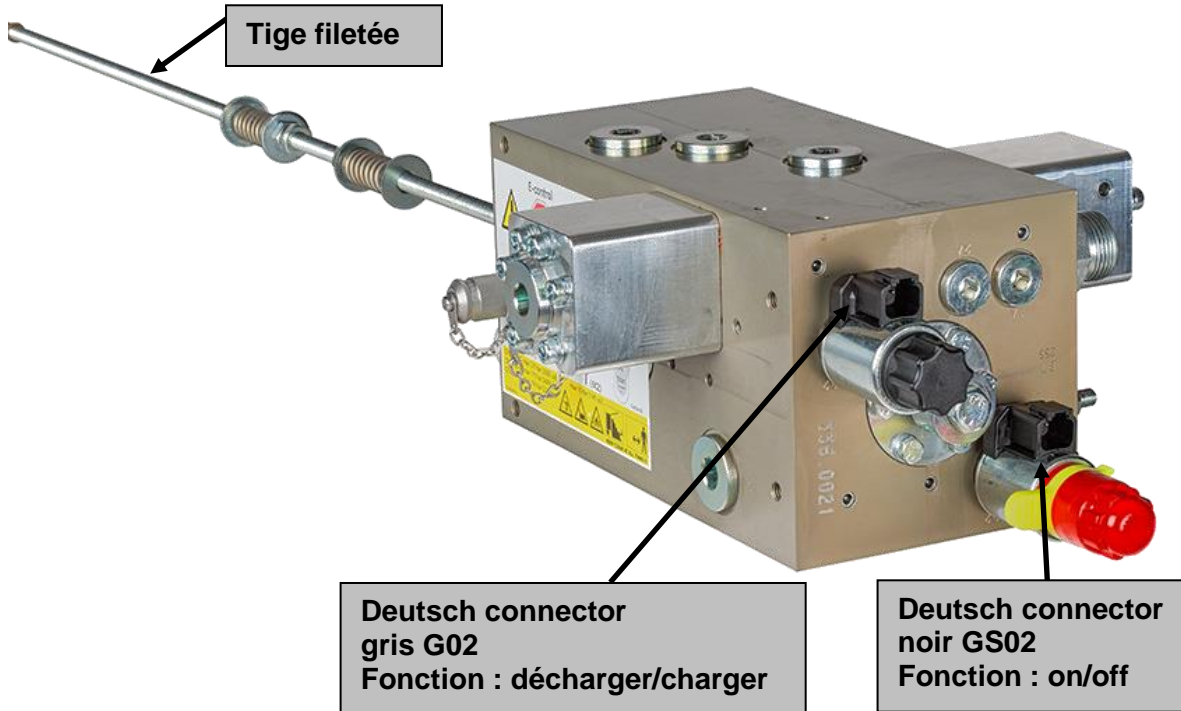

### FONCTIONNEMENT DES INTERRUPTEURS

#### CONTROLE PREALABLE !



**PRUDENCE : le plancher pourrait commencer à bouger dès que vous lancez la pompe/prise de force !**

Dans certaines configurations, les fonctions peuvent être différentes de la situation standard décrite ci-dessous. Il est dès lors très important de toujours tester votre configuration d'abord sans charge. Après l'utilisation, ramenez toujours les commandes à la position 0 non activée.

## COMMUTATEUR CF 8 (COMMANDE PRINCIPALE)

La commande à distance CF8 livrée, dotée d'un câble de 10 mètres [30'], sert à la commande journalière du système. La télécommande CF8 offre les fonctions suivantes :

### **Bouton d'ARRÊT rouge**

Enfoncez le bouton pour un ARRÊT immédiat.  
Désactivez en tournant.



**Sélecteur**

Le plancher va commencer à bouger lorsque vous le tournez vers la gauche et revenir automatiquement en position d'arrêt lorsque vous le relâchez.

### **Chargement**

**STOP**

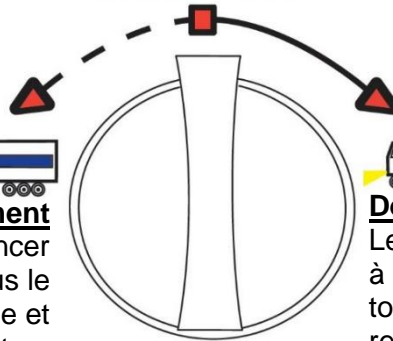

### **Déchargement**

Le plancher va commencer à bouger lorsque vous le tournez vers la droite, et rester verrouillé lorsque vous le relâchez.

Le commutateur CF8 est doté d'une prise de raccordement que l'on peut enfoncer dans le connecteur du commutateur CF7 puis bloquer en tournant.

Pour le démonter, il faut dévisser l'émérillon et retirer ensuite la prise. Cette prise doit normalement toujours rester branchée dans le connecteur

## COMMUTATEUR CF7

La commande CF7 est la commande permanente montée dans le boîtier de commande. Elle offre trois positions de commutation dont les fonctions sont :



### **Bouton d'ARRÊT rouge**

Enfoncez le bouton pour un ARRÊT immédiat.  
Désactivez en tournant.

### **Chargement**

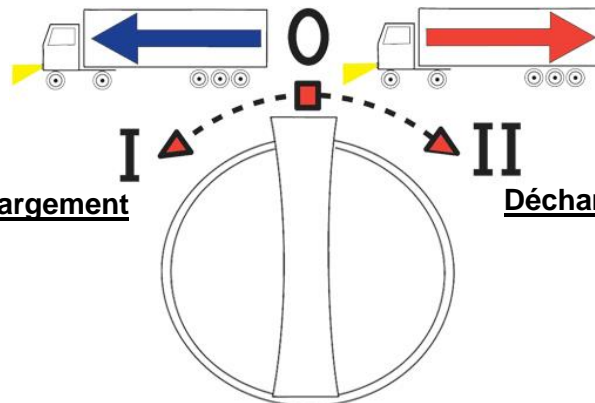

### **Déchargement**

Le plancher va commencer à bouger lorsque vous le tournez vers la gauche ou la droite et revenir automatiquement en position 0 lorsque vous le relâchez.

Par sécurité, ce commutateur est doté d'un ressort de retour automatique pour les positions I et II pour qu'il revienne toujours dans la position centrale "0". Ceci est nécessaire pour éviter tout conflit avec la commande à distance CF8.

Le commutateur CF7 comprend un connecteur sur lequel le commutateur CF8 ou le RX RECEVEIR peut être connecté sans modification.

Normalement, le commutateur CF7 ne doit être utilisé qu'en cas de défectuosité du commutateur CF8.

Si, au premier montage, le commutateur ne fonctionne pas, les connexions + (brun) et - (bleu) sont sans doute mal branchées. Le câble d'alimentation contient une diode de blocage qui empêche d'inverser les connexions + et -.

L'interrupteur CF 7 comprend un fusible 2A. Ne placez jamais un fusible plus puissant que 3A sous peine d'endommager l'installation électrique.

Une commande à distance radio est disponible. Avec enregistrement (Bluetooth). Cette dernière est dotée de :

## RECEPTEUR APP

Le récepteur est doté d'un câble de connexion avec une fiche 4 pôles (X) pour le système de plancher mobile Cargo Floor. Cette fiche s'adapte dans la prise 4 pôles CF3 / CF7.

Lorsque la fiche est branchée ou que l'alimentation électrique est activée, ceci sera indiqué par un allumage bref des deux LED vertes (Y). Lorsque vous actionnez le transmetteur et que vous activez la fonction de chargement ou déchargement, la LED correspondante va s'allumer. La prise bus CAN (Z) avec couvercle borgne ne doit pas être branchée.

## TRANSMETTEUR (CF TX) DE TELECOMMANDE

Le transmetteur a été équipé du Bluetooth, qui permet une connexion sans fil très stable avec une faible consommation (d'énergie) de batterie. Le transmetteur est doté d'une batterie rechargeable qui peut être chargée en utilisant la prise micro-USB 6. Lorsque celle-ci est entièrement chargée, l'autonomie sera d'environ 15 à 30 jours. Le transmetteur dispose d'un éclairage de bouton qui s'allumera automatiquement lorsque la lumière ambiante commence à diminuer (**capteur 3**). Lorsque vous utilisez les boutons, un bip est audible. Ne placez pas le transmetteur dans votre poche afin d'éviter tout fonctionnement non souhaité du système et vidage de la batterie.

### Mise sous ou hors tension du transmetteur

Mettez le transmetteur sous tension en appuyant sur le **bouton A** pendant 2 secondes. Les **LED 1, 2, 4 et 5** vont s'allumer brièvement. La **LED 4** commencera à clignoter lorsqu'une connexion est établie entre le télécommande et le récepteur de l'appli. Le transmetteur se mettra automatiquement hors tension au bout de 45 minutes. Le transmetteur peut être mise hors tension manuellement en appuyant sur le bouton C (arrêt) pendant 5 secondes.

### Chargement et déchargement avec le transmetteur

- Bouton A (chargement)** Lorsque vous appuyez sur ce bouton, le système va s'activer et la **LED 1** va s'allumer ; lorsque vous le relâchez, le système s'arrête et la **LED 1** s'éteint.
- Bouton B (déchargement)** Lorsque vous appuyez sur ce bouton, le système va s'activer et la **LED 2** va s'allumer. Lorsque vous appuyez à nouveau, le système s'arrête (vous pouvez également appuyer sur le **bouton C d'arrêt**) et la **LED 1** s'éteint.
- Bouton C (arrêt)** Ce bouton permet d'arrêter le système Cargo Floor.

### Batterie du transmetteur

La **LED 5** du transmetteur donnera des informations sur l'état de la batterie.

- Lorsque le niveau de la batterie est inférieur à 15%, la LED s'allume 1x par seconde
- Lorsque le niveau de la batterie est inférieur à 10%, la LED s'allume 2x par seconde
- Lorsque le niveau de la batterie est inférieur à 5%, la LED s'allume 3x par seconde

Ne chargez la batterie que lorsque la LED rouge commence à clignoter. Lorsque c'est le cas, chargez la batterie complètement pendant 6-8 heures.

### Mise en charge de la batterie

Branchez le connecteur USB du câble micro-USB dans le chargeur 110/220 V ou dans le chargeur de voiture USB 12/24 V. Transmetteur : ouvrez le couvercle **7** et branchez la micro-fiche du câble USB dans la prise **6**. Lorsque la batterie est en train de se charger, la **LED 5** est allumée ; elle s'éteindra lorsque la batterie est totalement chargée. Débranchez le micro-connecteur. Afin d'assurer une bonne résistance contre l'humidité et de prévenir toute pollution, remplacez le couvercle **7** dans le transmetteur après la mise en charge.

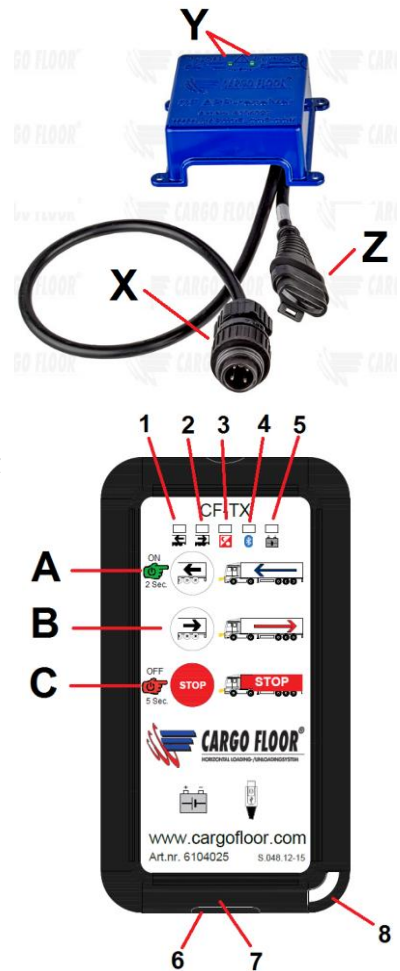



## ASSERVISSEMENT MANUEL

En cas de dysfonctionnement du système électrique, l'électrovanne peut encore être commandée en activant l'asservissement manuel prévu à cet effet.

### **VERIFIER QUE LES PORTES SONT OUVERTES !**

**Lorsque vous utilisez cet asservissement manuel, vous devez toujours vous assurer qu'il est toujours ramené à sa position d'origine (désactivée) par la suite.**

#### **Activation de l'asservissement manuel : MARCHÉ**

Retirer le clip de sécurité jaune, ensuite tourner (dans le sens des aiguilles d'une montre) le bouton rouge au-dessus du solénoïde GS02 jusqu'à la butée.

#### **Désactivation de l'asservissement manuel : MARCHÉ**

Tourner (sens inverse horaire) le bouton rouge au-dessus du solénoïde GS02 jusqu'au clic et remettre le clip de sécurité jaune. Le système se met à l'arrêt.

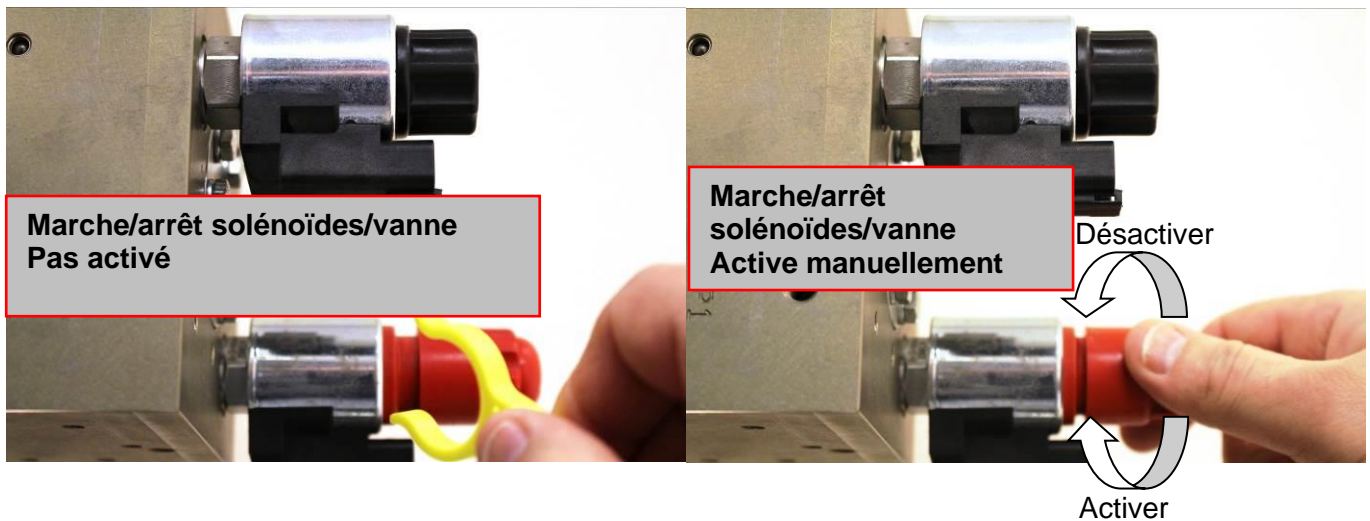

#### **Activation de l'asservissement manuel de la commande de chargement (le plancher va uniquement pouvoir charger) :**

Dévisser le capuchon noir (faire attention au joint torique).

Tourner (dans le sens contraire des aiguilles d'une montre) la vis sous le capuchon du GS02 jusqu'à la butée.

#### **Désactivation de l'asservissement manuel de chargement :**

Tourner (dans le sens des aiguilles d'une montre) la vis sous le capuchon du GS02 jusqu'à la butée.

Remettre le capuchon noir en place (ne pas oublier le joint torique).

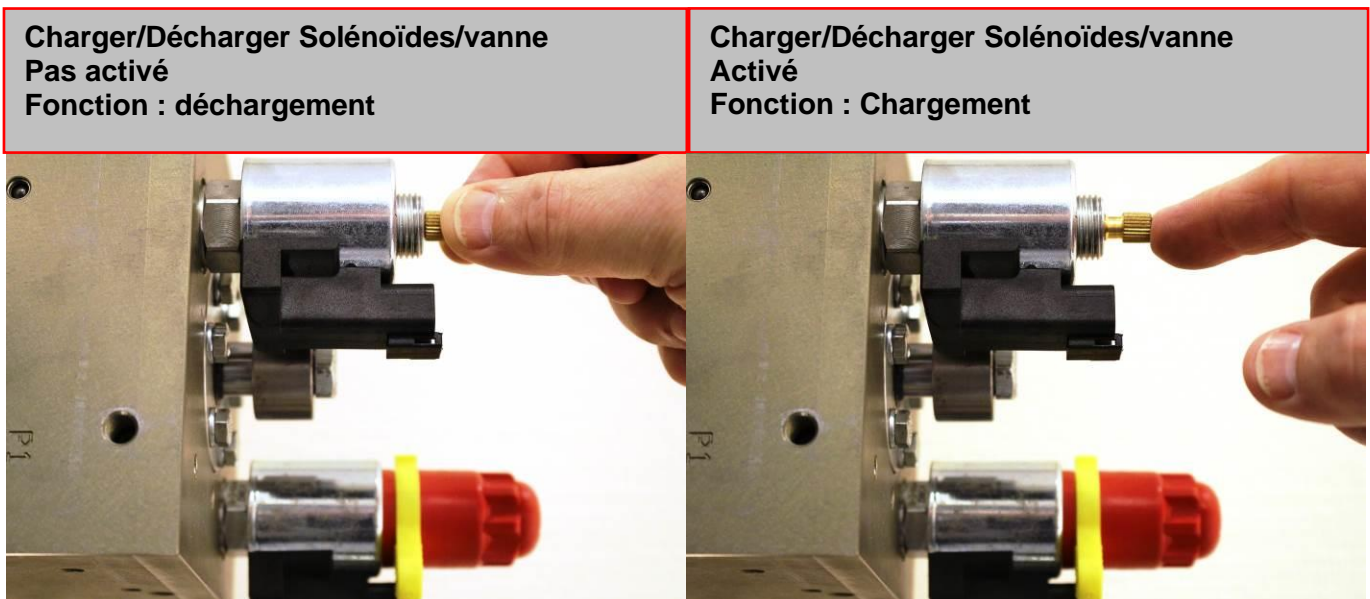

## SCHEMA ELECTRIQUE DE COMMANDE "E" E-control



**STOP**

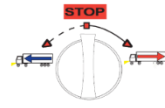

5.004.02-14  
Art. nr. 6104009 **CF 8**

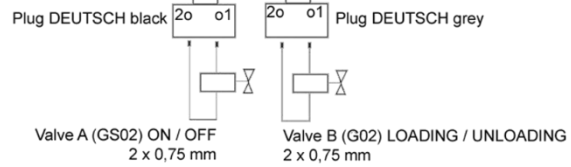
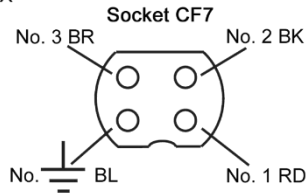
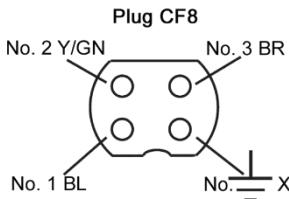
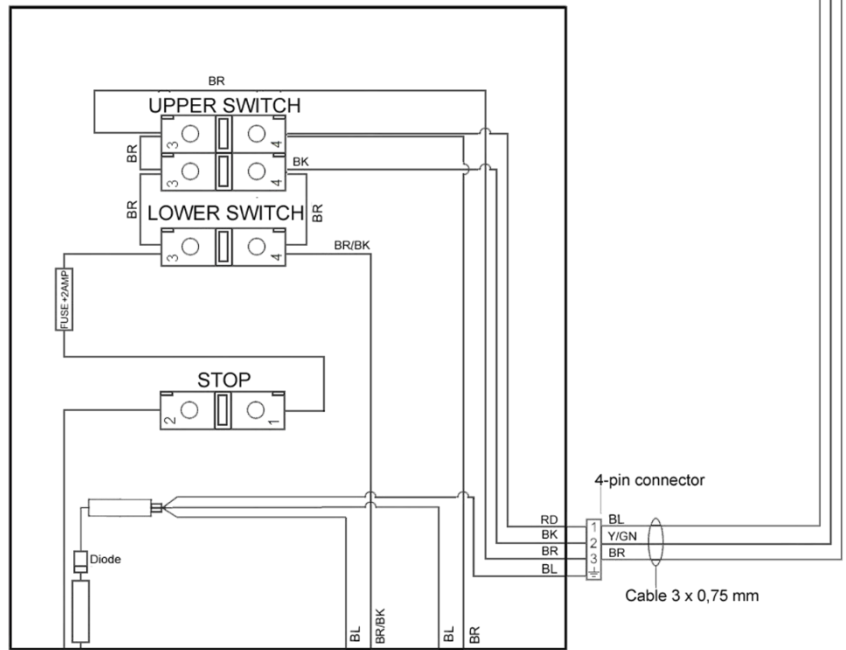
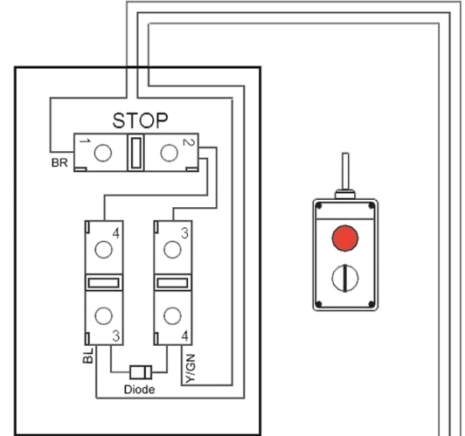

OPTION RADIO CONTROL SET  
Art. no. 6104008

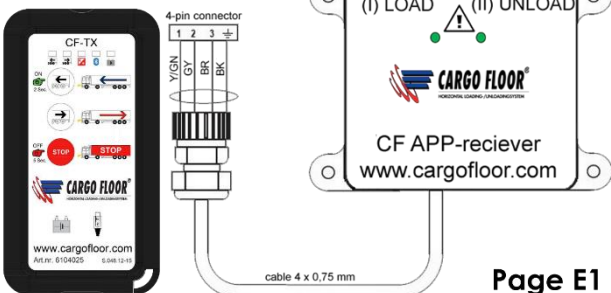

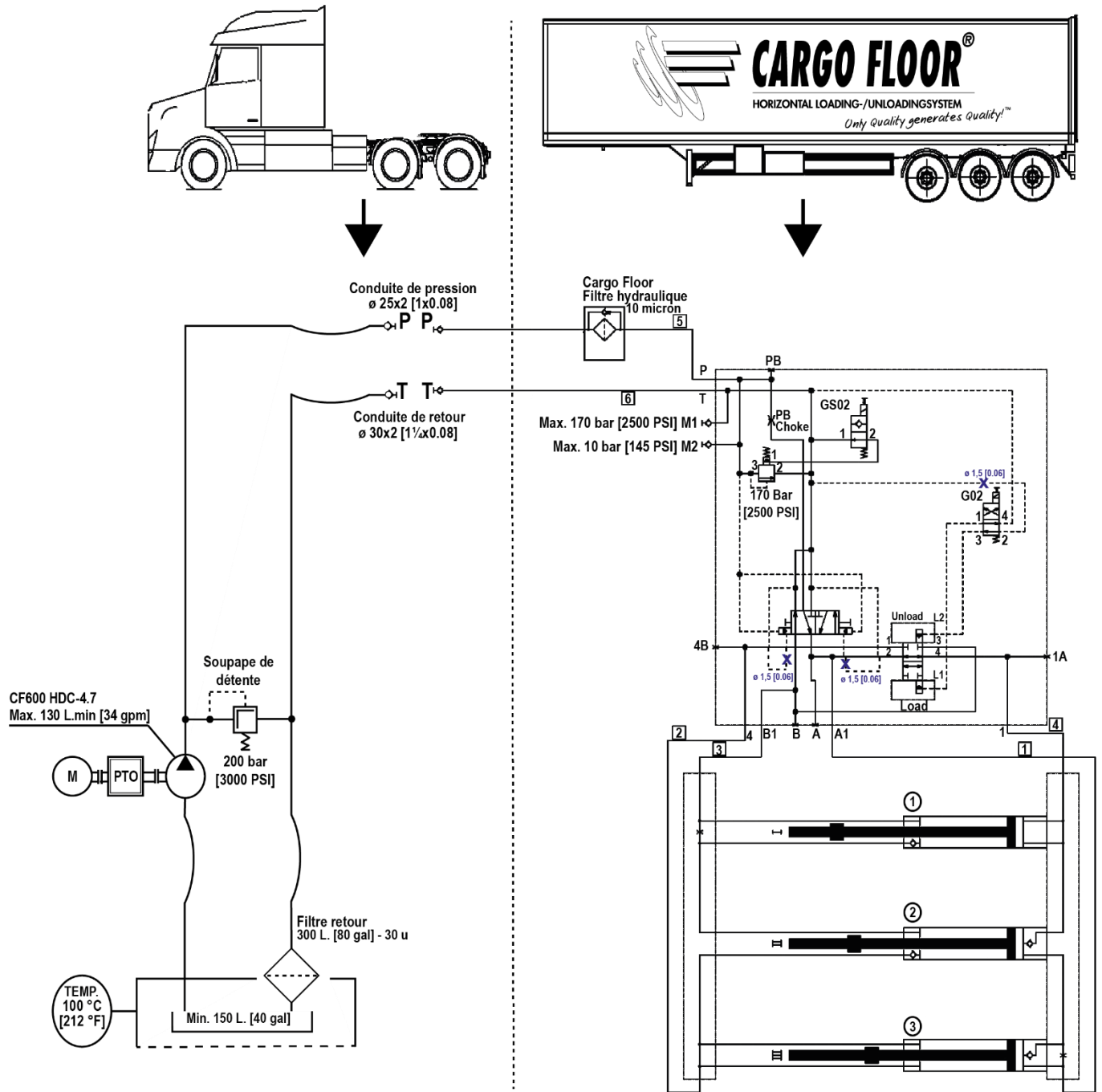
**SCHEMA HYDRAULIQUE DE COMMANDE "E"**

## ÉTRANGLEUR

Si le système Cargo Floor à commande E est commandé par différents types de pompe ou une pompe à faible débit, il est possible que soyez obligé de monter un autre type d'étrangleur

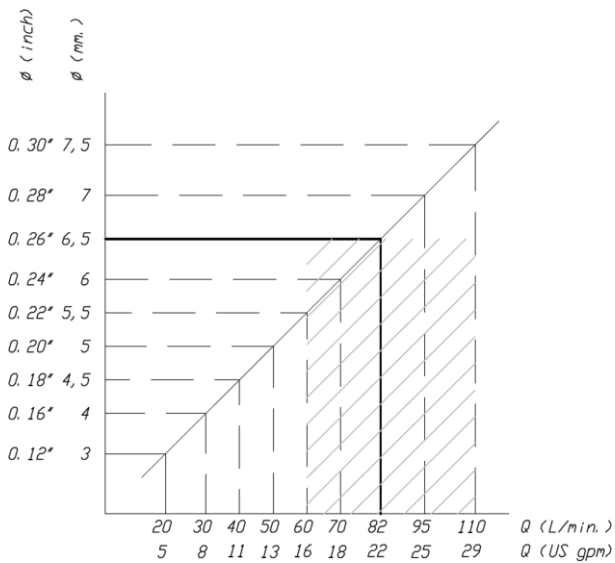

L'ombrage souligne la portée de la self norme.

Indépendant en série  
DIN 906-5.8-3/4"

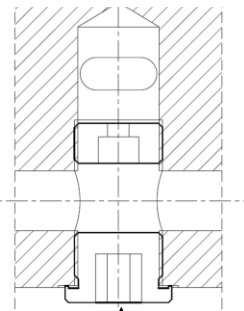

Etrangleur indépendant.  
Ref : 7370106

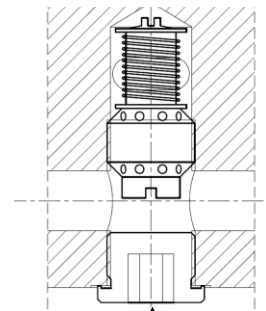

### Étrangleur

Un étrangleur standard de 6,5 mm [0,26"] est monté dans le canal PB de la soupape commande E. Cela permet à la vanne de commande E de fonctionner correctement. Cet étrangleur standard convient pour un niveau de débit d'huile situé entre 60 et 110 litres par minute [16 à 29 gpm]. Le fonctionnement de la vanne de commande peut être affecté par un écart par rapport à ce niveau de débit d'huile. Le schéma de débit d'huile indique que niveau de débit d'huile est requis pour quelle ouverture. Il est possible de régler ce niveau en modifiant simplement le diamètre de l'étrangleur.

Les connaissances connues d'un diamètre d'étrangleur erroné sont :

Débit d'huile trop bas : le piston opérationnel de chargement/déchargement ne commute pas, la pression dans le système est moindre ;

Débit d'huile trop élevé : bruit dans le système, dissipation de chaleur élevée et perte de capacité.

### Étrangleur indépendant du débit

Un étrangleur indépendant du débit est disponible en option (étrangleur variable art. n° 7370106).

L'étrangleur monté par défaut peut tout simplement être permuté avec celui-ci. Pour ce faire, démontez le bouchon du canal PB (clé Allen 12 mm). Ensuite, vous pouvez dévisser l'étrangleur du canal avec une clé Allen 12 mm. Vissez le nouvel étrangleur variable dans le canal et serrez-le à la main (environ 15 Nm [11 lbf.ft.]) Revissez le bouchon dans le canal PB (clé Allen 12 mm) et serrez ce dernier à la main (environ 15 Nm [11 lbf.ft.]). Effectuez un cycle de travail avec le plancher (chargement et déchargement) afin de vous assurer que tout fonctionne bien et qu'il n'y a pas de fuite. L'étrangleur variable présente une plage de débit de 20-120 l/min [5-31 gpm] ±10% avec VG32 et résiste à une pression de service max. de 225 bar [3300 psi].



**Important : un mauvais branchement de la pression et du retour va provoquer un dysfonctionnement et endommager le système.**

### Commande B

L'utilisation d'une commande B est une autre possibilité de rester indépendant d'un débit d'huile variable. Dans ce cas, le sens de chargement/déchargement est déterminé par un levier.

## DEPANNAGE

Lorsque le système Cargo Floor n'est plus actif (de manière correcte) dans le cadre d'une utilisation conforme aux instructions opérationnelles, effectuez les contrôles suivants :

Dysfonctionnement du système	Partie concernée	Cause	Solution
<b>1. Ne fonctionne pas.</b> L'huile ne s'écoule pas dans la soupape de commande	Prise de force	Non activée	Activez la prise de force
	Raccord rapide	Blocage	Vérifiez / montez correctement les raccords
<b>2. Ne fonctionne pas</b> L'huile s'écoule dans la soupape de commande	Interrupteur	Bouton d'arrêt activé	Bouton d'arrêt désactivé
	Vanne solénoïde GS02 activée/désactivée	Câblage d'interruption Interruption dans la bobine	Activez l'asservissement manuel GS02 temporairement et/ou rétablissez l'alimentation électrique
	Interrupteur de température d'huile	Solénoïde de coupure dû à la surchauffe	Laisser l'huile refroidir
	Soupape de régulation de pression	Encrassée	Nettoyez / remplacez la soupape de régulation de pression, attention : n'ouvrez pas la soupape de commande de pression.
	Piston opérationnel en position centrale	Débit <60 l/m [16 US gpm] Voir chapitre : étrangleur	Augmentez le régime de la pompe Installez une autre pompe Réglez l'étrangleur.
		Branchement des tuyaux inversé	Contrôlez le filtre d'abord, puis branchez correctement la pression et le retour.
	Le piston se déplace avec difficulté en raison de la fusion du joint	Remplacez le joint du piston	
<b>3. Démarre immédiatement après la commutation sur la prise de force</b>	Interrupteur CF7	Mouvement de l'interrupteur bloqué en position "On"	Éliminez le blocage
	GS02 marche/arrêt	Asservissement manuel activé	Désactivez l'asservissement manuel, remettez le clip de sécurité jaune en place.
	Branchement des tuyaux inversé	Les tuyaux de pression et de retour ont été permutés	Contrôlez le filtre d'abord, puis branchez correctement la pression et le retour.
<b>4. Le mouvement individuel est difficile et/ou incorrect avec une remorque pleine</b>	Soupape de régulation de pression	Soupape à bascule	Placez la soupape à bascule dans la bonne position
		La pression max. sur le véhicule de traction de la soupape de régulation de pression est trop basse	Mesurez la pression max. / réglez le véhicule de traction
		L'huile de retour présente des restrictions	Mesurez la pression M2, supprimez les restrictions
	La capacité du système est insuffisante	Charge trop élevée	Déchargez une partie de la cargaison avec une grue
		Encrassement entre les profilés de sol	Nettoyer
	Gel	Dégivrez	

<b>5. Le mouvement individuel est incorrect lors du déchargement</b> Avec remorque pleine et vide	Soupape dans tête de cylindre 1 ou 2	L'encrassement empêche une fermeture correcte.	Éliminez la saleté
		Ressort de soupape cassé	Remplacer le ressort.
	Siège de soupape dans tête de cylindre 1 ou 2	Le siège de soupape est desserré	*Remplacez / resserrez le siège de soupape
	Côté tige du cylindre du rail commun	La butée du rail commun s'est desserrée	Resserrez la butée / remplacez le rail commun
Le rail commun est monté dans le mauvais sens		Montez le rail commun dans le bon sens	
<b>6. La commutation se fait difficile ou ne se fait pas du tout. 3 Les cylindres sont entièrement rétractés ou entièrement déployés.</b>	a. Tige filetée	Réglage incorrect	Régalez correctement, attention : déterminez la cause. Voir : b. et c.
		Ressort de commutation cassé	Remplacez le ressort, attention : déterminez la cause. Voir : b. et ad c.
	b. Piston de commutation	Course > 12 mm. [0,5 inch] -> tige filetée desserrée, bague d'écartement desserrée	Vissez la tige filetée / le boulon à fond
	c. Déplacement de la traverse	Inclinaison provoquée par des profilés desserrés	*Remplacez les vis et enduisez-les d'un produit de freinage, vérifiez le roulement de la tige.
d. Activation de l'étrangleur	Encrassée	* Nettoyez l'étrangleur	
<b>7. Le plancher décharge lorsque vous sélectionnez charger et décharger</b>	Vanne solénoïde G02 chargement/déchargement	Câblage d'interruption Interruption dans la bobine	Activez l'asservissement manuel G02 temporairement et/ou restaurez l'alimentation électrique
<b>8. Le plancher décharge lorsque vous sélectionnez charger et décharger</b>	Vanne solénoïde G02 chargement/déchargement	Asservissement manuel G02 activé	Désactivez la commande d'urgence
<b>9. Autres dysfonctionnements</b>	Veuillez prendre contact avec le constructeur de la remorque ou avec Cargo Floor en vous munissant du numéro de série du système.		

\* Contactez-nous pour obtenir les conseils de réparations adéquats.

## DONNEES DE CONTACT

### **Adresse postale et de visite :**

Cargo Floor B.V.  
Byte 14, 7741 MK Coevorden, Pays-Bas

Numéro de téléphone : +31 524 593 900

E-Mail : [info@cargofloor.com](mailto:info@cargofloor.com)

Site web : [www.cargofloor.com](http://www.cargofloor.com)

### **Commande de pièces de rechange :**

E-mail : [sales2@cargofloor.com](mailto:sales2@cargofloor.com)

Numéro DID : +31 524 593 922

### **Après-ventes (questions techniques et dysfonctionnements)**

E-mail : [as@cargofloor.com](mailto:as@cargofloor.com)

Numéro DID : +31 524 593 981 / +31 524 593 991